

FOYER ÉLECTRIQUE MURAL/ENCASTRABLE ORION SLIM

Model #: ■ OR52-SLIM ■ OR60-SLIM ■ OR76-SLIM ■ OR100-SLIM

OWNER'S MANUAL

MODERN FLAMES[®] ELECTRIC FIREPLACES

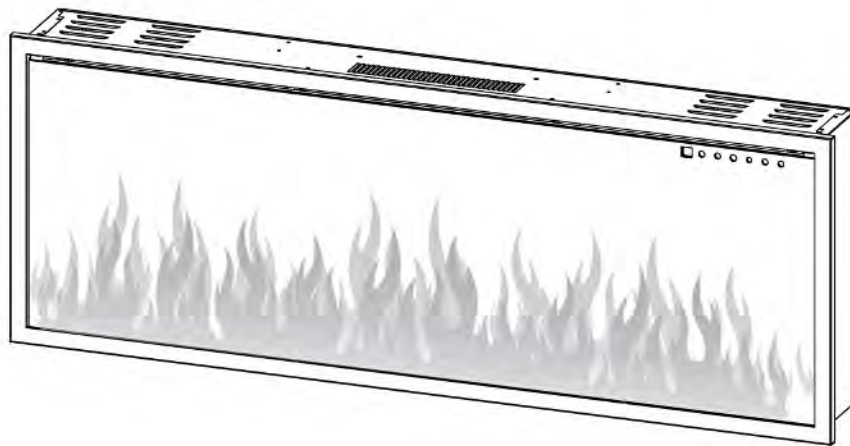

CA 120 V, 60 Hz, 1465 W (5 000 BTU)



Prenez connaissance de l'ensemble de ce guide d'utilisation, y compris toutes les informations de sécurité, avant de brancher ou d'utiliser ce produit. Le non-respect de cette consigne peut entraîner un incendie, une décharge électrique ou des blessures graves.



Conservez ce guide d'utilisation pour vous y référer ultérieurement. Si vous vendez ou donnez ce produit, assurez-vous que ce guide l'accompagne.

APPOSEZ L'ÉTIQUETTE DE NUMÉRO DE SÉRIE POUR RÉFÉRENCE FUTURE





CONSIGNES IMPORTANTES DE SÉCURITÉ!

- Lire toutes les instructions avant d'installer ou d'utiliser cet appareil de chauffage.
- **Utiliser un disjoncteur dédié de 20 ampères (ou plus), bipolaire (pour 10 000 BTU).**
- Cet appareil de chauffage est chaud lorsqu'il est utilisé. Pour éviter les brûlures, NE PAS laisser la peau nue toucher les surfaces chaudes. Si l'appareil est fourni, utiliser des poignées pour le déplacer. Garder les matériaux combustibles, tels que les meubles, les oreillers, la literie, les papiers, les vêtements et les rideaux à au moins 0,9 m (3 pieds) de l'avant du foyer et les éloigner des côtés et de l'arrière.
- Une extrême prudence est nécessaire lorsqu'un appareil de chauffage est utilisé par des enfants ou des invalides, ou à proximité de ceux-ci, et chaque fois que l'appareil de chauffage est laissé en fonctionnement et sans surveillance.
- Ne pas faire fonctionner un appareil de chauffage s'il est défectueux. Débrancher le courant au panneau de service et faire inspecter l'appareil par un électricien réputé avant de le réutiliser.
- Pour débrancher l'appareil, mettre les commandes à l'arrêt et couper l'alimentation du circuit de l'appareil au niveau du panneau de déconnexion principal (ou actionner le sectionneur interne, le cas échéant).
- Ne pas insérer des objets étrangers ou les laisser pénétrer dans une ouverture de ventilation ou d'évacuation, car cela pourrait provoquer une décharge électrique ou un incendie, ou endommager l'appareil de chauffage.
- Pour éviter un éventuel incendie, ne pas bloquer les prises d'air ou l'échappement d'une façon quelconque.
- Un appareil de chauffage contient des pièces chaudes qui produisent des arcs ou des étincelles. Ne pas utiliser dans des endroits où de l'essence, de la peinture, des vapeurs ou des liquides inflammables sont utilisés ou entreposés.
- Utiliser cet appareil de chauffage uniquement comme décrit dans ce manuel. Toute autre utilisation non recommandée par le fabricant peut provoquer un incendie, une décharge électrique ou des blessures.
- Cet appareil peut être équipé d'une alarme sonore ou visuelle pour avertir que certaines parties de l'appareil deviennent excessivement chaudes. Si l'alarme retentit (ou s'allume), éteindre immédiatement l'appareil et vérifier qu'il n'y a pas d'objets sur l'appareil ou à côté de celui-ci pouvant avoir bloqué le flux d'air ou causer une température élevée. **NE PAS FAIRE FONCTIONNER L'APPAREIL LORSQUE L'ALARME RETENTIT (OU S'ALLUME).**
- **TOUJOURS** brancher les appareils de chauffage directement sur une prise de courant murale. **NE JAMAIS** les utiliser avec une rallonge ou une prise de courant déplaçable (prise ou barre d'alimentation).
- **NE JAMAIS** utiliser cet appareil dans une salle de bains, une buanderie ou tout autre endroit où l'appareil pourrait tomber dans une baignoire, une piscine, devenir humide ou entrer en contact avec de l'eau.
- **ÉVITER LES INCENDIES!** Inspecter régulièrement tous les orifices d'aération pour s'assurer qu'ils sont exempts de poussière, de peluches ou de toute autre obstruction. Débrancher l'appareil et le nettoyer avec un aspirateur **UNIQUEMENT**. **NE PAS** rincer ou mouiller.
- **TOUJOURS** monter le support mural avant de l'utiliser. **NE PAS** poser sur le sol, ou toute autre surface, avant utilisation.
- **NE JAMAIS** utiliser un support mural d'un autre fabricant.
- Ce produit n'est pas destiné à être une source de chaleur principale. Il sert uniquement de chauffage d'appoint.
- Utilisation uniquement **À L'INTÉRIEUR!** **NE JAMAIS** utiliser cet appareil de chauffage à l'extérieur! Cela pourrait entraîner une décharge électrique!



CONSIGNES IMPORTANTES DE SÉCURITÉ!

- Ne laissez JAMAIS cet appareil de chauffage sans surveillance. Débranchez TOUJOURS cet appareil de chauffage lorsqu'il n'est pas utilisé.
- Rangez TOUJOURS cet appareil de chauffage dans un endroit sec. N'utilisez jamais le foyer s'il est humide.
- Ne branchez JAMAIS cet appareil de chauffage dans une prise qui est vieille, fissurée ou dont les fils ou les connexions sont lâches. Le fait de brancher cet appareil de chauffage sur une prise défectueuse peut entraîner la formation d'un arc électrique dans la prise, ce qui peut provoquer une surchauffe ou un incendie.
- Vérifiez TOUJOURS les connexions du cordon et de la fiche de votre appareil de chauffage à chaque utilisation.
 - i) ASSUREZ-VOUS que la fiche est fermement insérée dans la prise. Des connexions de prise murale défectueuses ou des fiches mal insérées peuvent entraîner une surchauffe de la prise.
 - ii) Les appareils de chauffage tirent plus de courant que les petits appareils. Une surchauffe peut se produire même si elle ne s'est pas produite avec l'utilisation d'autres appareils.
 - iii) Pendant l'utilisation, vérifiez fréquemment si la prise de courant ou la plaque frontale est CHAUDE.
 - iv) Si la prise ou la plaque frontale est CHAUDE, cessez immédiatement de l'utiliser et demandez à un électricien qualifié d'inspecter et/ou de remplacer les prises défectueuses.

MISE EN GARDE FCC

Cet appareil est conforme à la partie 15 des règles de la FCC. Le fonctionnement est soumis aux deux conditions suivantes : (1) Cet appareil ne doit pas provoquer d'interférences nuisibles, et (2) cet appareil doit accepter toute interférence reçue, y compris les interférences pouvant provoquer un fonctionnement indésirable.

Tout changement ou modification non expressément approuvé par la partie responsable de la conformité pourrait annuler l'autorisation de l'utilisateur à utiliser l'équipement.

REMARQUE : Cet équipement a été testé et déclaré conforme aux limites d'un appareil numérique de classe B, conformément à la partie 15 des règles de la FCC. Ces limites sont conçues pour fournir une protection raisonnable contre les interférences nuisibles dans une installation résidentielle. Cet équipement génère, utilise et peut émettre une énergie de fréquence radio et, s'il n'est pas installé et utilisé conformément aux instructions, il peut causer des interférences nuisibles aux communications radio. Cependant, il n'y a aucune garantie que des interférences ne se produiront pas dans une installation particulière.

Si cet équipement cause des interférences nuisibles à la réception radio ou télévision, qui peuvent être déterminées en éteignant et en rallumant l'équipement, l'utilisateur est encouragé à essayer de corriger l'interférence par une ou plusieurs des mesures suivantes :

- Réorientez ou déplacez l'antenne de réception.
- Augmentez la séparation entre l'équipement et le récepteur.
- Branchez l'équipement dans une prise sur un circuit différent de celui auquel le récepteur est connecté.
- Consultez le revendeur ou un technicien radio/télévision expérimenté pour obtenir de l'aide.

Pour rester conforme aux directives de la FCC en matière d'exposition aux radiofréquences, cet équipement doit être installé et utilisé avec une distance minimale de 20 cm entre le radiateur et votre corps : Utilisez uniquement l'antenne fournie.

Numéro d'enregistrement FCC :
2A7U3BOGERF 29298-BOGERF

Numéro d'enregistrement IC :

CONSERVEZ CES INSTRUCTIONS.

Table des matières

PRÉPARATION	5
PIÈCES ET MATÉRIEL	5
DIMENSIONS AND SPÉCIFICATIONS	6
DIMENSIONS DU PRODUIT	6
INSTALLATION ET MONTAGE	6
POSE / RETRAIT DU VERRE AVANT	7
ENCADREMENT MURAL EN RETRAIT	8
DIMENSIONS DE L'OUVERTURE FINIE	8
INSTALLATION ENCASTRÉE DANS LE MUR	9
INSTALLATION MURALE	10
INSTALLATION DU CÂBLAGE	11
INSTALLATION BÛCHES END BOIS DE GRÈVE ET DE VERRE PILÉ	12
OPÉRATION	13
<i>Pouvoir</i>	13
<i>Interrupteur d'alimentation principal</i>	13
FONCTIONNEMENT (SUITE)	14
<i>Méthodes de fonctionnement</i>	14
FONCTIONNEMENT – PANNEAU DE COMMANDE TACTILE	15
FONCTIONNEMENT – TÈLÈCOMMANDE	16
TÈLÈCHARGER L'APPLICATION POUR TÈLÈPHONE INTELLIGENT	18
WI-FI – CONNEXION INITIALE	19
<i>Ajouter manuellement</i>	20
<i>Balayage automatique</i>	23
FONCTIONNEMENT – APPLI POUR TÈLÈPHONE INTELLIGENT	26
ÉCRAN D'ACCUEIL	26
OPTIONS DE TYPE DE FLAMME.....	27
MENU À UNE, DEUX OU TROIS COULEURS DU TYPE FLAMME.....	28
MENU DU MODE PERSONNALISÉ.....	29
MENU DU FAISCEAU VERS LE BAS.....	30
MENU DU LIT DE BRAISES.....	31
MENU CHAUFFAGE.....	32
MENU DE LA MINUTERIE.....	33
MENU DU PROGRAMME HEBDOMADAIRE.....	34
MENU DE L' HORAIRE DU PROGRAMME QUOTIDIEN.....	34
FONCTIONNEMENT – AVERTISSEMENTS IMPORTANTS	36
<i>Informations sur la pile de la télécommande</i>	36
<i>Contrôle de la limite de la température</i>	36
ENTRETIEN – NETTOYAGE	37
SOINS – ENTRETIEN	37
<i>Pièces électriques et mobiles</i> :.....	37
<i>Entreposage</i> :.....	37
LISTE DES PIÈCES DE RECHANGE	38
DÈPANNAGE / FAQ	40

Préparation



Ce produit comprend un panneau en VERRE. Faites toujours preuve d'une extrême prudence lors de la manipulation du verre. Le non-respect de cette consigne peut entraîner des blessures corporelles ou des dommages matériels.

Retirez toutes les pièces et le matériel de la boîte et placez-les sur une surface propre, à l'abri des chocs et sèche. Les pièces et les étapes de montage sont regroupées pour une utilisation en suspension ou en encastrement. Vérifiez la liste des pièces pour vous assurer que rien ne manque. Jetez les matériaux d'emballage de manière appropriée. Veuillez recycler dans la mesure du possible.

Vous aurez besoin des outils suivants (non inclus) : Tournevis cruciforme, détecteur de montants, niveau, mètre ruban, perceuse électrique, mèche à bois de 1/4 po, marteau.

Pièces et matériel

A



B



C



D

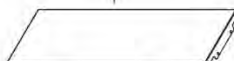

E



F



G

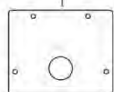

H



I



J



N° DE PIÈCE	DESCRIPTION
A	Vis (longues)
B	Ancrage pour cloison sèche
C	Vis (courtes)
D	Jupe latérale
E	Télécommande

N° DE PIÈCE	DESCRIPTION
F	Détente des contraintes
G	Plaque de recouvrement
H	Support de montage mural
I	Verre pilé
J	Bûches de bois de grève

Dimensions et spécifications

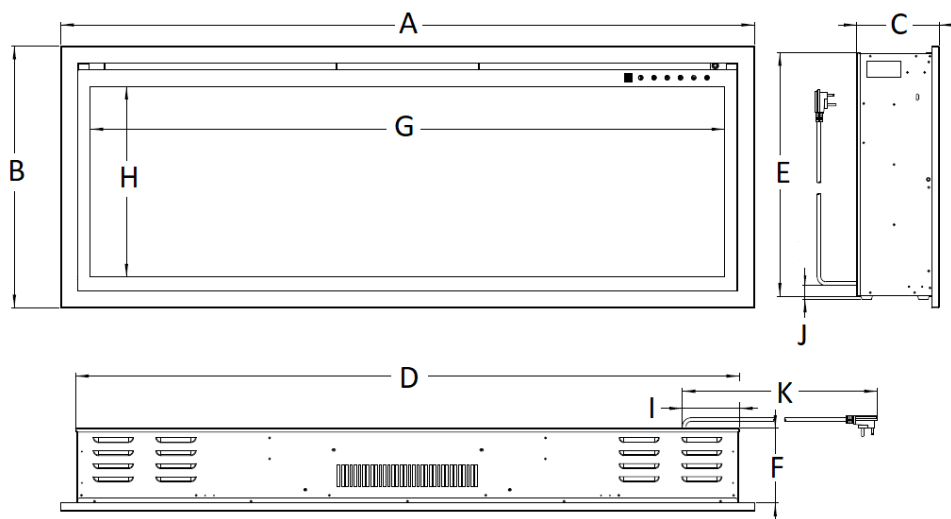

DIMENSIONS DU PRODUIT

Numéro de modèle	A	B	C	D	E	F	G	H	I	J	K
OR52-SLIM	52-3/8 po (1 330 mm)	19-5/8 po (499 mm)	6-5/16 po (160 mm)	50-1/4 po (1 276 mm)	18-3/4 po (476 mm)	5-3/4 po (146 mm)	47-7/8 po (1 216 mm)	14-3/8 po (364 mm)	5 po (127 mm)	1-1/4 po (32 mm)	75 po (1 905 mm)
OR60-SLIM	60 po (1 524 mm)	19-5/8 po (499 mm)	6-5/16 po (160 mm)	58 po (1 473 mm)	18-3/4 po (476 mm)	5-3/4 po (146 mm)	55-1/2 po (1 410 mm)	14-3/8 po (364 mm)	5 po (127 mm)	1-1/4 po (32 mm)	75 po (1 905 mm)
OR76-SLIM	76-5/8 po (1 947 mm)	19-5/8 po (499 mm)	6-5/16 po (160 mm)	74-5/8 po (1 895 mm)	18-3/4 po (476 mm)	5-3/4 po (146 mm)	72-3/16 po (1 833 mm)	14-3/8 po (364 mm)	5 po (127 mm)	1-1/4 po (32 mm)	75 po (1 905 mm)
OR100-SLIM	101 po (2 564 mm)	19-5/8 po (499 mm)	6-5/16 po (160 mm)	98-7/8 po (2 511 mm)	18-3/4 po (476 mm)	5-3/4 po (146 mm)	96-7/16 po (2 450 mm)	14-3/8 po (364 mm)	5 po (127 mm)	1-1/4 po (32 mm)	75 po (1 905 mm)

Installation et montage

Votre appareil est un appareil à montage mural, encastré et/ou installé dans un manteau de cheminée. Choisissez un emplacement approprié qui ne soit pas sensible à l'humidité et qui soit éloigné des rideaux, des meubles et des zones à fort trafic.

REMARQUE : Respectez tous les codes électriques nationaux et locaux.

DÉGAGEMENT MINIMUM AUX COMBUSTIBLES

Les mesures sont prises à partir de la façade en verre.

Bas.....0 po	Haut (jusqu'au manteau).....11,8 po (300 mm)
Côtés.....0 po	Haut (jusqu'au téléviseur).....11,8 po (300 mm)
Arrière.....0 po	Haut (au plafond).....11,8 po (300 mm)

Pose / retrait du verre avant



Ce produit comprend un panneau en VERRE. Faites toujours preuve d'une extrême prudence lors de la manipulation du verre. Le non-respect de cette consigne peut entraîner des blessures corporelles ou des dommages matériels.

- Avec une main sur le verre avant pour l'empêcher de tomber, retirez les deux vis (un par côté) sur le côté de l'appareil (Fig. 1-1). Mettez les vis de côté.
- Soulevez délicatement le verre avant vers le haut et éloignez-le de l'appareil (Fig. 1-2). Placez-la face vers le bas sur une surface douce et non abrasive.
- Inversez ces étapes pour réinstaller la vitre avant.

Fig.1-1

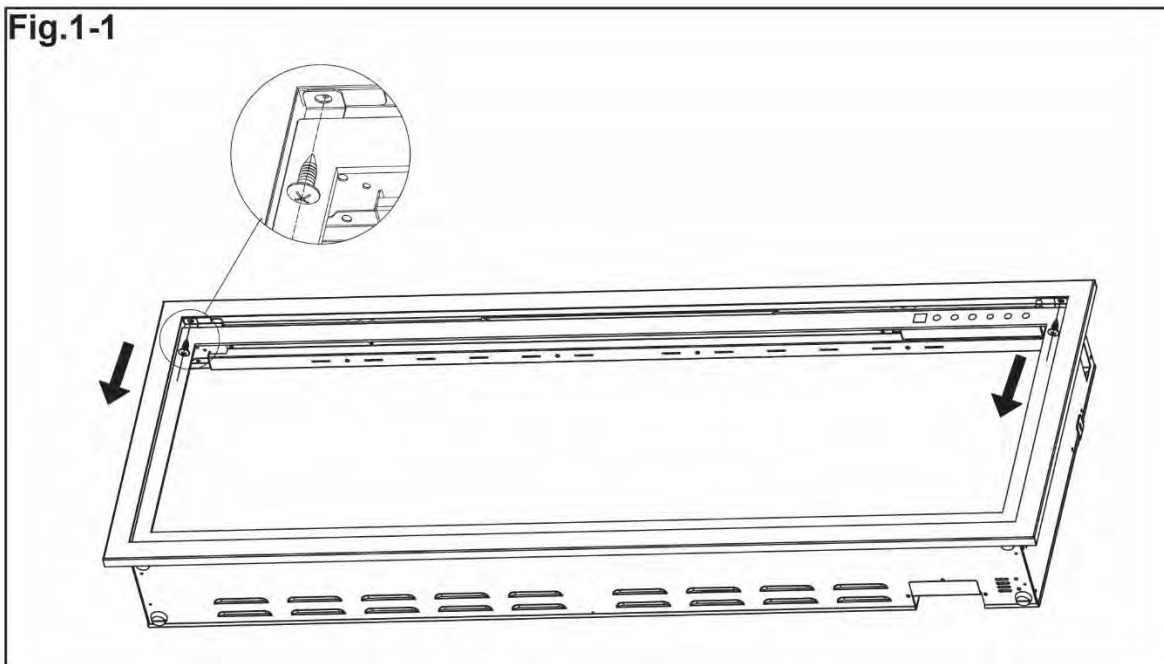
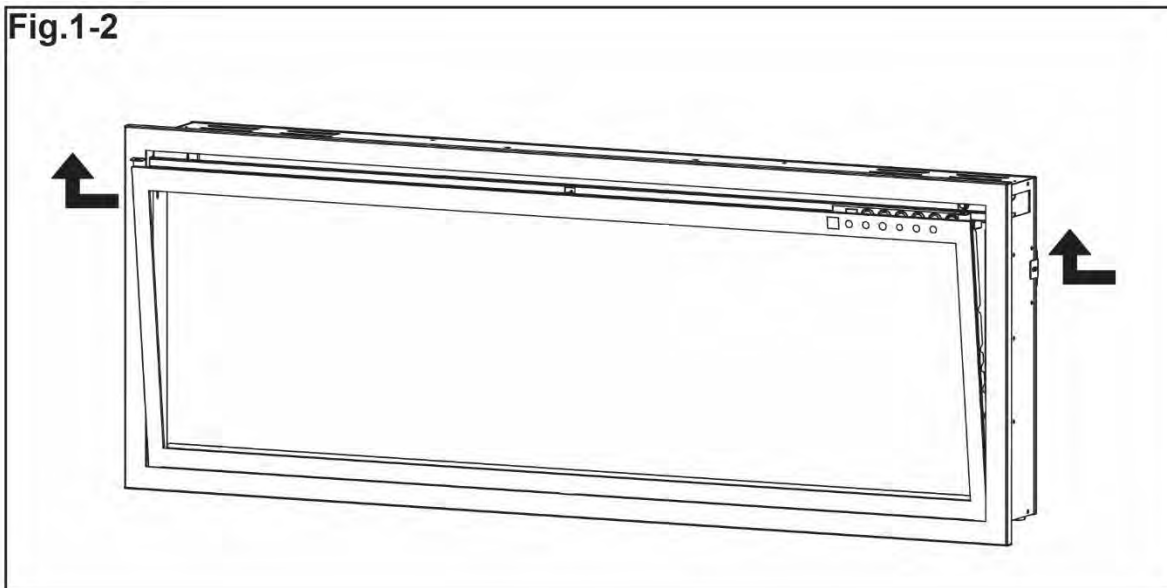

Fig.1-2



Encadrement mural en retrait



En raison des nombreux matériaux différents utilisés sur les différents murs, il est fortement recommandé de consulter votre entrepreneur local avant d'installer ce foyer.

- Choisissez un emplacement qui n'est pas sujet à l'humidité et qui est situé à une distance d'au moins 36 po (914 mm) des matériaux combustibles tels que les rideaux, les meubles, la literie, le papier, etc.
- Mesurez l'appareil et créez un cadre d'encastrement avec l'électricité (voir ci-dessous).
- Retirez le verre avant (voir la section « Pose / retrait du verre avant »).
- Soulevez et tenez l'appareil en position verticale pour vous assurer qu'il s'insère dans le cadre.

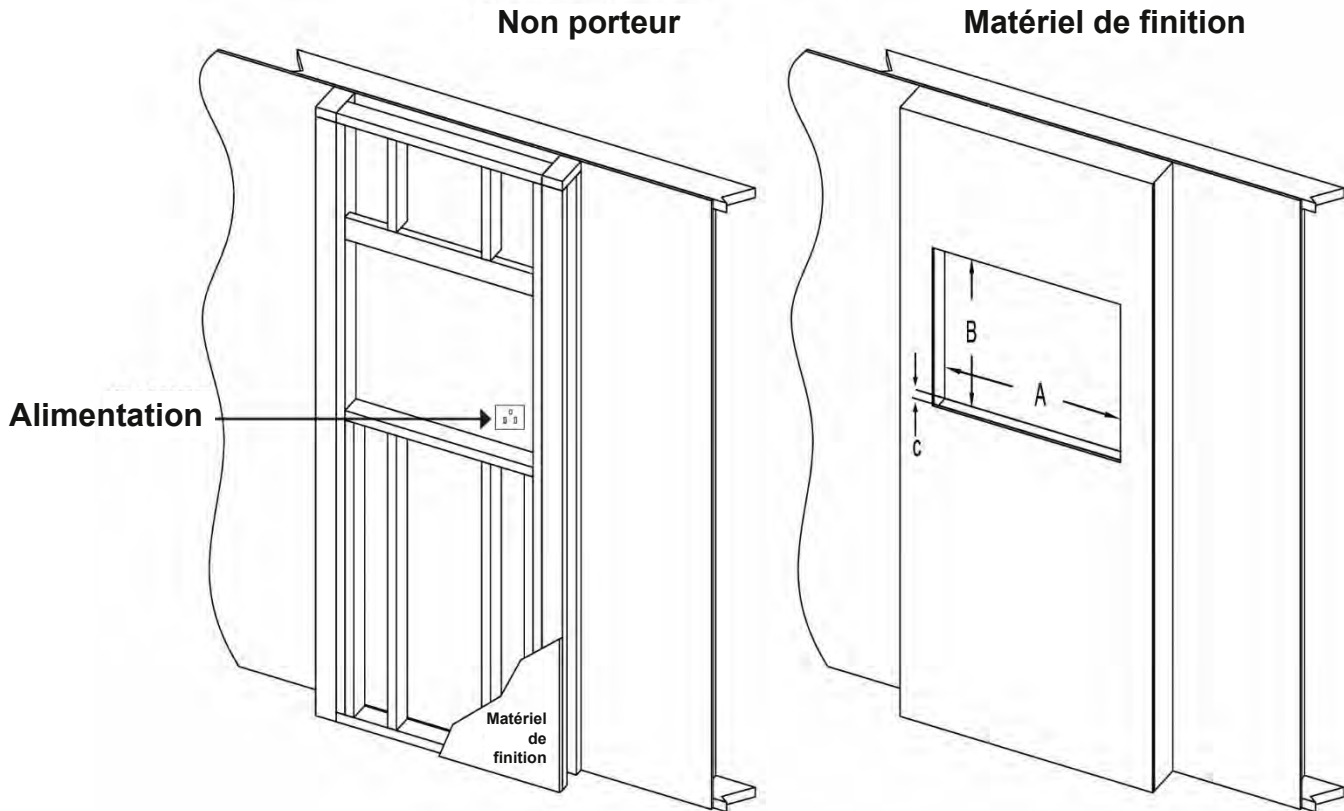

DIMENSIONS DE L'OUVERTURE FINIE			
Numéro de modèle	A	B	C
OR52-SLIM	50- 3/4 po (1 289 mm)	19-1/8 po (486 mm)	6 po min. (152 mm min.)
OR60-SLIM	58-1/2 po (1 486 mm)	19-1/8 po (486 mm)	6 po min. (152 mm min.)
OR76-SLIM	75-1/8 po (1 908 mm)	19-1/8 po (486 mm)	6 po min. (152 mm min.)
OR100-SLIM	99-1/2 po (2 527 mm)	19-1/8 po (486 mm)	6 po min. (152 mm min.)

Installation encastrée dans le mur



Ce produit comprend un panneau en VERRE. Faites toujours preuve d'une extrême prudence lors de la manipulation du verre. Le non-respect de cette consigne peut entraîner des blessures corporelles ou des dommages matériels.

- Retirez le cordon d'alimentation et terminez le câblage (voir la section « Installation du câblage »).
- Retirez les deux vis (une par côté) de l'intérieur de l'appareil et retirez les parois intérieures. (Fig.2-1). Mettez les vis/murs de côté.

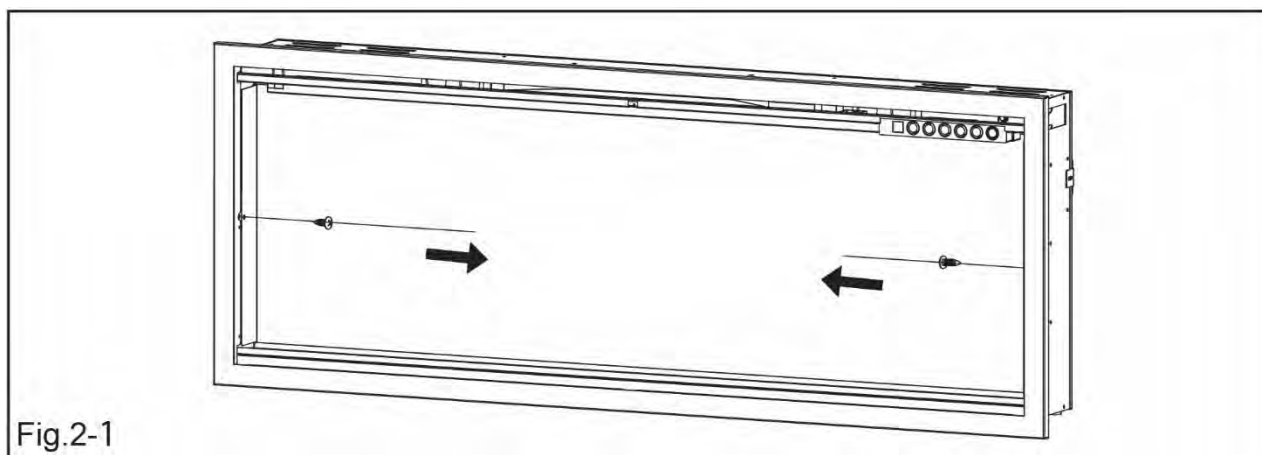

Fig.2-1

- Insérez l'appareil dans les ouvertures (voir « Dimensions des ouvertures finies ») (Fig.2-2), puis fixez-le en installant 4 vis (fournies) dans les fentes situées à l'intérieur (2 par côté) (Fig.2-3).
- Réinstallez ensuite les deux parois intérieures et les deux vis retirées précédemment. (Fig.2-4).
- Réinstallez le verre avant. (Fig.2-5)

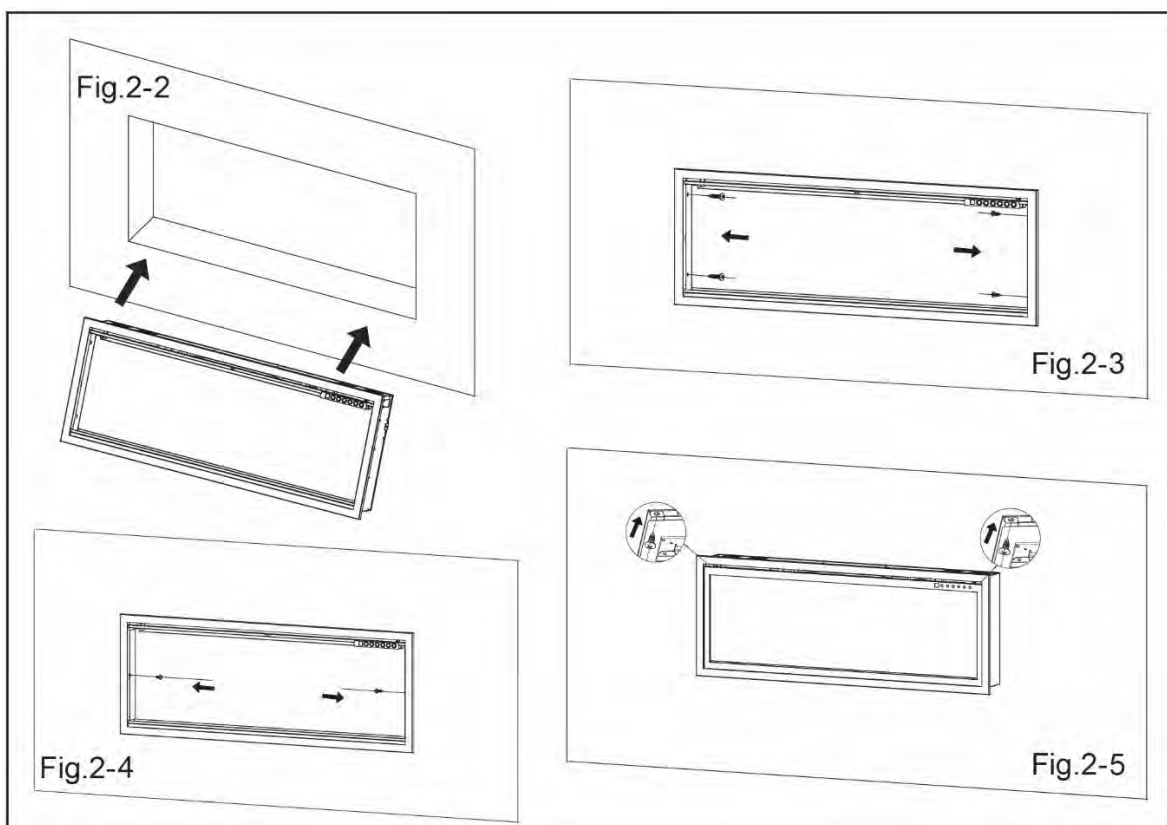

Fig.2-2

Fig.2-3

Fig.2-4

Fig.2-5

Installation murale



En raison des nombreux matériaux différents utilisés sur les différents murs, il est fortement recommandé de consulter votre entrepreneur local avant d'installer ce foyer.

REMARQUE : Un disjoncteur à circuit dédié de 20 ampères (ou plus) est requis.

- Choisissez un emplacement qui n'est pas sujet à l'humidité et qui est situé à une distance d'au moins 36 po (914 mm) des matériaux combustibles tels que les rideaux, les meubles, la literie, le papier, etc.
- Demandez à deux personnes de tenir l'appareil contre le mur pour déterminer l'emplacement final.
- Placez l'appareil face vers le bas sur une surface douce et non abrasive.
- Retirez le support mural (H) de l'arrière de l'appareil en enlevant les vis, voir FIG. 3-1. Mettez les vis de côté.
- Après avoir choisi un emplacement approprié pour le montage mural, repérez les montants sur le mur. Pour une installation correcte du support, vous devez pouvoir le fixer à un minimum de



LE NON-RESPECT DE CETTE CONSIGNE PEUT ENTRAÎNER DES BLESSURES CORPORELLES

- En utilisant le support mural comme guide, marquez l'emplacement des trous de montage.
- Ce support DOIT avoir les crochets orientés vers le haut et être de niveau.
- Un support supplémentaire est fourni en utilisant les ancrages muraux (B) inclus entre les montants.
- Des ancrages muraux supplémentaires doivent être installés avant le montage du support mural.
 - i. Pour installer des ancrages muraux supplémentaires, percez à l'avance (optionnel) tous les emplacements avec un foret de 1/4 po.
 - ii. Installez les ancrages muraux à l'aide d'un tournevis à pointe Philips.
- Installez le support mural sur les montants à l'aide de vis no 8 - 1-5/8 po (A) et sur les ancrages muraux à l'aide de vis no 8 - 1 po (C).
- Une fois le support mural installé, demandez à deux personnes de soulever l'appareil et d'insérer les deux crochets du support mural dans les deux fentes de réception à l'arrière de l'appareil
- Réinsérez les deux vis qui ont été retirées précédemment.
- Vérifiez la stabilité de l'appareil en vous assurant que le support ne se détache pas du mur.
- Installez les panneaux de jupe latéraux (D) de chaque côté du foyer. FIG 3-2.

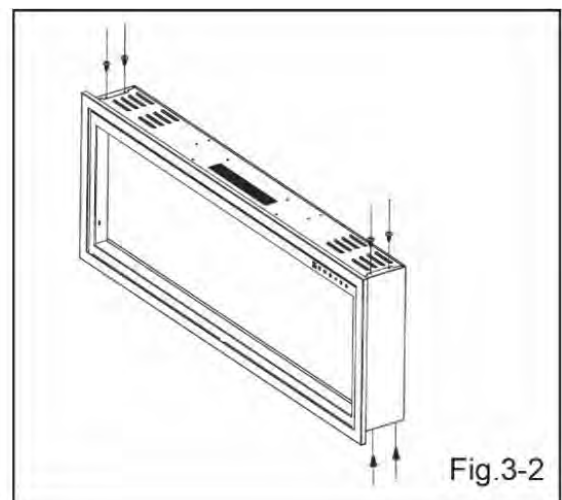
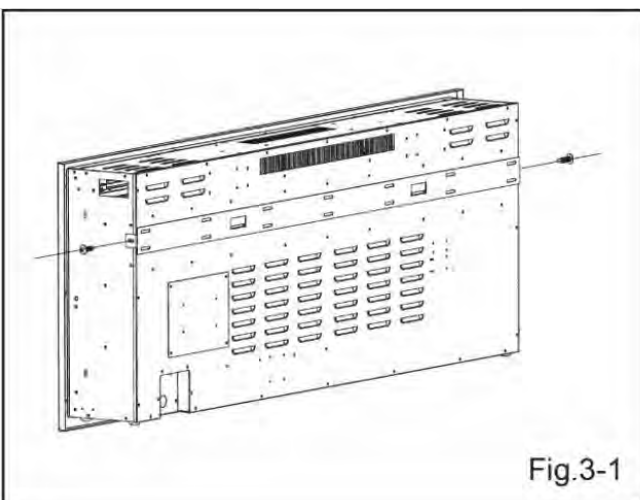

Installation du câblage

S'il est nécessaire de câbler cet appareil au réseau électrique, un électricien qualifié doit retirer la connexion du cordon et câbler l'appareil directement au câblage domestique.

REMARQUE : Un disjoncteur à circuit dédié de 20 ampères (ou plus) est requis.

L'appareil doit être raccordé électriquement et mis à la terre conformément aux codes locaux. En l'absence de codes locaux, utilisez le Code canadien de l'électricité CSA C22.1 en vigueur au Canada ou le National Electrical Code ANSI/NFPA 70 en vigueur aux États-Unis.



COUPEZ L'ALIMENTATION DU DISJONCTEUR

Remarques :

Il y a 3 fils provenant de la boîte de jonction de l'appareil (Fig. 4-3) : blanc (neutre), noir (alimentation L1) et vert (terre) qui sont connectés à la source d'alimentation 120 V (panneau de disjoncteurs).

- Retirez les 3 vis de fixation de la plaque de couverture de la boîte de jonction, située en bas à gauche, à l'arrière de l'appareil (Fig. 4-1).
- Installez la détente de contraintes sur la plaque de couverture de la boîte de jonction (située dans le sac de matériel) (Fig. 4-2).
- Séparez les fils noir, blanc et vert sur lesquels se trouvent les écrous.
- Retirez tous les écrous de fil. Connectez le fil vert (G) au fil de mise à terre de l'alimentation, le fil blanc (N) au fil neutre de l'alimentation et le fil noir (L) au fil L1 de l'alimentation. (Fig. 4-3).
- Fixez à nouveau la plaque de recouvrement de la boîte de jonction à l'aide des 3 vis retirées précédemment.

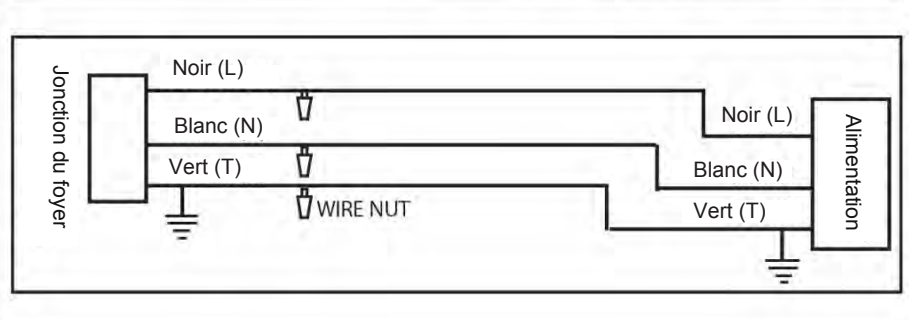
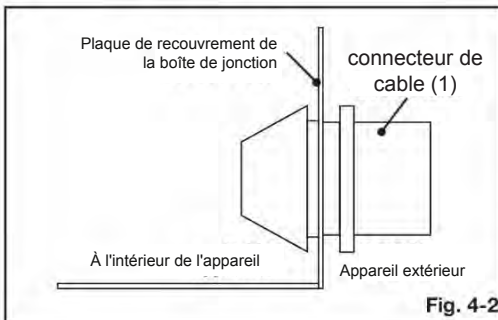
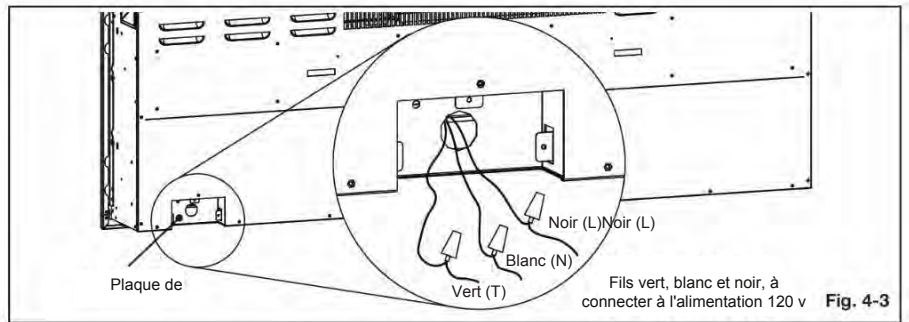
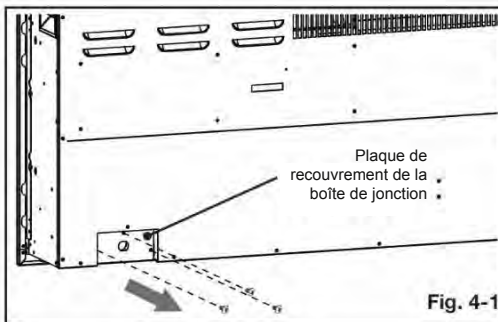

Installation de bûches en bois de grève et de verre pilé

- La vitre avant doit être retirée et l'appareil doit être monté à son emplacement définitif avant que les bûches de bois de grève et le verre pilé ne soient installés.
- Installez d'abord les bûches de bois de grève, puis ajoutez le verre pilé autour des bûches.
- Si du verre pilé tombe dans le canal utilisé par la vitre avant, empêchant l'installation de cette dernière, le canal peut être dégagé en faisant glisser les débris de verre le long du canal jusqu'à ce qu'ils tombent dans l'une des fentes de nettoyage.
- Les photos ci-dessous montrent l'emplacement recommandé des bûches, mais les bûches peuvent être disposées à la convenance du client.

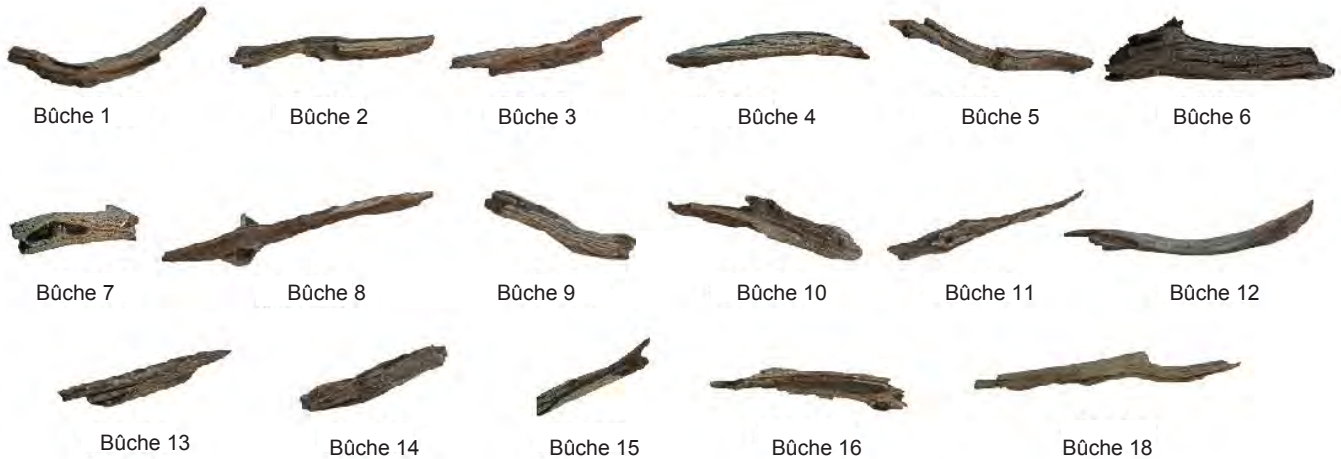

Placement des bûches, Orion Slim 52 po



Placement des bûches, Orion Slim 60 po



Placement des bûches, Orion Slim 76 po



Placement des bûches, Orion Slim 100 po



Opération



Lisez et comprenez l'intégralité de ce manuel du propriétaire, y compris toutes les informations de sécurité, avant de brancher ou d'utiliser ce produit. Le non-respect de cette consigne peut entraîner un choc électrique, un incendie, des blessures graves ou la mort.

Pouvoir

Branchez le cordon d'alimentation dans une prise mise à la terre dédiée de 240 volts 13 ampères (UE) ou 10 ampères (AU/NZ) (voir INFORMATIONS DE SÉCURITÉ IMPORTANTES). Un circuit dédié est préférable mais pas indispensable dans tous les cas. Un circuit dédié sera nécessaire si, après l'installation, le disjoncteur se déclenche régulièrement lorsque le radiateur fonctionne. Assurez-vous que la prise est en bon état et que la fiche n'est pas desserrée. NE JAMAIS dépasser l'ampérage maximum du circuit.

Interrupteur d'alimentation principal

Situé au-dessus du panneau de commande tactile se trouve l'interrupteur principal d'alimentation. Assurez-vous que l'interrupteur à bascule est enfoncé dans la position « Marche » avant de faire fonctionner le foyer.

Remarque : Après avoir réinitialisé l'interrupteur d'alimentation principal ou suite à une coupure de courant, le foyer prend 20 à 30 secondes avant que le foyer ne soit entièrement redémarré et opérationnel.

Couplage de la télécommande

- Avec le foyer allumé, appuyez et maintenez enfoncé le bouton d'alimentation du foyer pendant 5 secondes jusqu'à ce que vous entendiez un bip du foyer. "P1" s'affichera à l'écran.
- Dans les 5 secondes suivant le bip du foyer, appuyez plusieurs fois sur le bouton d'alimentation de la télécommande jusqu'à ce que le foyer bipe à nouveau.
- L'appariement doit être terminé dans les 5 secondes ou l'appariement du foyer sortira du mode d'appariement.

Fonctionnement (Suite)

Méthodes de fonctionnement

Ce foyer électrique peut être contrôlé par le PANNEAU DE CONTRÔLE TACTILE situé dans le coin SUPÉRIEUR droit de la cheminée, par la TÉLÉCOMMANDE à piles, ou par l'APPLI MODERN FLAMES utilisant un téléphone intelligent.

Panneau de commande tactile



Télécommande









Appli Modern Flames



Fonctionnement — Panneau de commande tactile







Fonctionnement de l'écran tactile

Bouton	Fonction	Action																																							
	<p>EN MARCHÉ : Active les fonctions du panneau de commande. Allume la flamme.</p> <p>ARRÊT : Désactive les fonctions du panneau de commande. Éteint la flamme.</p>	<ol style="list-style-type: none"> Appuyez une fois : Le témoin lumineux s'allume. L'alimentation s'allume. Toutes les fonctions sont activées. Appuyez à nouveau : La flamme s'éteint. L'appareil se met en veille. Toutes les fonctions sont désactivées. REMARQUE : Appuyez et maintenez pendant 5 secondes : Place le foyer en mode de jumelage à distance. Affiche P1 pendant le jumelage 																																							
	<p>BOUTON DE FLAMME : Permet de passer d'un pré réglage de flamme à un autre.</p> <p>REMARQUE : L'effet de couleur reste actif jusqu'à ce que le bouton d'alimentation soit éteint. Ce foyer possède une fonction de mémoire pour les présélections de flammes.</p>	<ol style="list-style-type: none"> Appuyez une fois : La couleur de la flamme s'illumine. Appuyez à nouveau sur cette touche jusqu'à ce que la couleur prédéfinie soit atteinte. Au total, trois types de flammes avec six couleurs pour chaque flamme. REMARQUE : Appuyez et maintenez enfoncé pendant 5 secondes pour commencer à vous connecter avec l'appli. 																																							
	<p>BOUTON D'ÉCLAIRAGE VERS LE BAS : Fait défiler les couleurs de la lumière.</p> <p>REMARQUE : L'effet de couleur du faisceau vers le bas reste allumé jusqu'à ce que le bouton d'alimentation soit éteint. Ce foyer dispose d'une fonction de mémoire pour les réglages de l'éclairage vers le bas.</p>	<ol style="list-style-type: none"> Appuyez une fois : Effectue un cycle descendant Appuyez à nouveau sur la touche jusqu'à ce que la couleur souhaitée soit atteinte. Au total, dix couleurs et un mode de fondu. 01-02-03-04-05 — 06-07-08-09-10 — 11-00 (arrêt) REMARQUE : Maintenez la touche enfoncée pendant 5 secondes pour activer/désactiver le mode veilleuse. 																																							
	<p>BOUTON DU LIT MÉDIA : Fait défiler les couleurs du lit média.</p> <p>REMARQUE : L'effet de couleur du lit média reste actif jusqu'à ce que le bouton d'alimentation soit éteint. Ce foyer dispose d'une fonction de mémoire pour les réglages du lit média.</p>	<ol style="list-style-type: none"> Appuyez une fois : Allume le lit de braises. Appuyez à nouveau sur la touche jusqu'à ce que la couleur souhaitée soit atteinte. Au total, dix couleurs et un mode de fondu. 01-02-03-04-05 — 06-07-08-09-10 — 11-00 (arrêt). 																																							
	<p>BOUTON DE CHAUFFAGE : Allume et éteint le radiateur.</p> <p>REMARQUE : Le chauffage ne fonctionne que lorsque la flamme est allumée. Si la flamme est éteinte, l'appareil de chauffage ne se mettra pas en marche.</p> <p>REMARQUE : Pour éviter la surchauffe, le ventilateur du chauffage souffle de l'air frais pendant 8 à 10 secondes après l'arrêt du chauffage.</p>	<ol style="list-style-type: none"> Appuyez une fois : Met en marche l'appareil de chauffage et le ventilateur. Appuyez à nouveau sur cette touche jusqu'à ce que les réglages de l'appareil de chauffage défilent. Paramètres : H0 — Arrêt du système de chauffage et du ventilateur F — Ventilateur seulement H1 — Chauffage faible H2 - Chauffage élevé REMARQUE : Appuyez sur le bouton de l'appareil de chauffage et maintenez-le enfoncé pendant 5 secondes pour verrouiller/déverrouiller l'appareil de chauffage et le thermostat. H0 s'affiche lorsqu'il est verrouillé. 																																							
	<p>BOUTON THERMOSTAT : Allume / éteint le chauffage pour maintenir la pièce à la température sélectionnée.</p> <p>REMARQUE : Appuyez sur le bouton pendant 5 secondes pour passer de °C à °F.</p>	<ol style="list-style-type: none"> Appuyez une fois : L'indicateur du panneau de commande tactile devient actif. Appuyez à nouveau sur cette touche jusqu'à ce que la température souhaitée soit atteinte. L'affichage numérique indique les réglages de 0 à 10. Le tableau indique les températures correspondantes. <table border="1" data-bbox="873 1791 1511 1854"> <tbody> <tr> <td>NO</td> <td>0</td> <td>1</td> <td>2</td> <td>3</td> <td>4</td> <td>5</td> <td>6</td> <td>7</td> <td>8</td> <td>9</td> <td>10</td> <td>NO</td> </tr> <tr> <td>°C</td> <td>20</td> <td>21</td> <td>22</td> <td>23</td> <td>24</td> <td>25</td> <td>26</td> <td>27</td> <td>28</td> <td>29</td> <td>30</td> <td>°C</td> </tr> <tr> <td>°F</td> <td>68</td> <td>70</td> <td>72</td> <td>74</td> <td>76</td> <td>78</td> <td>80</td> <td>82</td> <td>84</td> <td>86</td> <td>88</td> <td>°F</td> </tr> </tbody> </table>	NO	0	1	2	3	4	5	6	7	8	9	10	NO	°C	20	21	22	23	24	25	26	27	28	29	30	°C	°F	68	70	72	74	76	78	80	82	84	86	88	°F
NO	0	1	2	3	4	5	6	7	8	9	10	NO																													
°C	20	21	22	23	24	25	26	27	28	29	30	°C																													
°F	68	70	72	74	76	78	80	82	84	86	88	°F																													



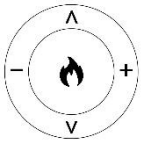
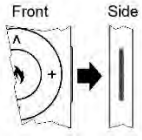

Fonctionnement — Télécommande



Fonctionnement de la télécommande

Bouton	Fonction	Action
	EN MARCHÉ : Active les fonctions du panneau de commande. Allume la flamme. ARRÊT : Désactive les fonctions du panneau de commande. Éteint la flamme.	<ol style="list-style-type: none"> Appuyez une fois : Le témoin lumineux s'allume. L'alimentation s'allume. Toutes les fonctions sont activées. Appuyez à nouveau : La flamme s'éteint. L'appareil se met en veille. Toutes les fonctions sont désactivées.
	BOUTON D'ACCUEIL : Ramène le foyer aux paramètres de couleur par défaut.	<ol style="list-style-type: none"> Appuyez une fois : La vidéo de la flamme passe au type de flamme 1, couleur jaune. Le lit de braises et le faisceau vers le bas passent à l'orange. La vitesse de la flamme passe à la valeur par défaut et le niveau sonore passe à faible.
	BOUTON DE FLAMME : Permet de passer d'un cycle de type de flamme à un autre. Λ : Fait défiler les types de flammes prédéfinis ou actuels. v : Effectue un cycle descendant entre les types de flammes prédéfinis ou actuels. + : Augmente la vitesse de la flamme du type et de la couleur de la flamme actuelle. -- : Diminue la vitesse de la flamme du type et de la couleur actuels de la flamme. REMARQUE : Ce foyer dispose d'une fonction de mémoire pour la flamme.	<ol style="list-style-type: none"> Appuyez une fois sur le bouton de la flamme : La flamme passe au type de flamme suivant dans la séquence. Appuyez à nouveau sur le bouton de flamme jusqu'à ce que le type souhaité soit atteint. Au total, trois types de flammes. Remarque : Maintenez la pression pendant 5 secondes pour activer le mode de jumelage Wi-Fi Appuyez sur v sur « Λ » : Passe au préréglage suivant du type de flamme actuel. Appuyez sur « Λ » à nouveau jusqu'à ce que la présélection souhaitée soit sélectionnée parmi 1C-2C-3C-4C-5C-6C. Appuyez sur v une fois : Passe au préréglage suivant du type de flamme actuel. Appuyez sur v à nouveau jusqu'à ce que la présélection souhaitée soit sélectionnée parmi 6C-5C-4C-3C-2C-1C. Appuyez sur le bouton + pour augmenter la vitesse de la flamme. Affiché : 01-02-03. Appuyez sur le bouton pour diminuer la vitesse de la flamme. Affiché : 3-02-01.
	BOUTON AUDIO : Augmente et diminue le son du foyer.	<ol style="list-style-type: none"> Appuyez une fois : Modifie le niveau du volume. Appuyez à nouveau pour faire défiler les réglages de volume. Réglages du volume : S0 — Arrêt S1 — Faible S2 — Moyen S3 — Haut
	BOUTON D'ÉCLAIRAGE VERS LE BAS : Fait défiler les couleurs de la lumière. REMARQUE : L'effet de couleur du faisceau vers le bas reste allumé jusqu'à ce que le bouton d'alimentation soit éteint. Ce foyer dispose d'une fonction de mémoire pour les réglages de l'éclairage vers le bas.	<ol style="list-style-type: none"> Appuyez une fois : Effectue un cycle descendant avec le faisceau vers le bas Appuyez à nouveau sur la touche jusqu'à ce que la couleur souhaitée soit atteinte. Au total, dix couleurs et un mode de fondu.01-02-03-04-05-06-07-08-09-10-11 REMARQUE : Maintenez la touche enfoncée pendant 5 secondes pour activer/désactiver le mode veilleuse.
	BOUTON DE LUMINOSITÉ DU FAISCEAU VERS LE BAS : Rend le faisceau vers le bas plus faible et plus lumineux. REMARQUE : La luminosité du voyant DEL du faisceau vers le bas demeure active jusqu'à ce que le bouton d'alimentation soit éteint.	<ol style="list-style-type: none"> Appuyez une fois : La luminosité devient active. Appuyez à nouveau sur cette touche jusqu'à ce que le réglage souhaité soit atteint. Au total, 5 niveaux. De L4-L3-L2-L1-L0 (off)

Fonctionnement — Télécommande (suite)

Bouton	Fonction	Action
	<p>BOUTON DU LIT MÉDIA : Fait défiler les couleurs du lit média.</p> <p>REMARQUE : L'effet de couleur du lit média reste actif jusqu'à ce que le bouton d'alimentation soit éteint.</p> <p>Ce foyer dispose d'une fonction de mémoire pour les réglages du lit média.</p>	<p>1. Appuyez une fois : Allume le lit de braises.</p> <p>2. Appuyez à nouveau sur la touche jusqu'à ce que la couleur souhaitée soit atteinte. Au total, dix couleurs et un mode de fondu.01-02-03-04-05-06-07-08-09-10-11</p>
	<p>BOUTON DE LUMINOSITÉ DU MÉDIA : Rend le lit média plus sombre ou plus lumineux. REMARQUE : La luminosité de la lumière DEL du média reste allumée jusqu'à ce que le bouton d'alimentation soit éteint.</p>	<p>1. Appuyez une fois : La luminosité devient active.</p> <p>2. Appuyez à nouveau sur cette touche jusqu'à ce que le réglage souhaité soit atteint. Au total, 5 niveaux.</p> <p>De E4 -E3-E2-E1-E0 (arrêt)</p>
	<p>BOUTON DE MINUTERIE : Contrôle les réglages de la minuterie pour éteindre le foyer à l'heure sélectionnée.</p> <p>Les réglages varient entre 30 min et 8 heures.</p>	<p>1. Appuyez une fois : Le témoin lumineux s'allume. La minuterie est réglée par défaut sur 0,5 heure.</p> <p>2. Appuyez à nouveau sur cette touche jusqu'à ce que le réglage souhaité soit atteint.</p> <p>00(arrêt)-30-1H-2H-3H-4H-5H-6H-7H-8H</p>
	<p>BOUTON DE CHAUFFAGE : Allume et éteint le radiateur.</p> <p>REMARQUE : Le chauffage ne fonctionne que lorsque la flamme est allumée. Si la flamme est éteinte, l'appareil de chauffage ne se mettra pas en marche.</p> <p>REMARQUE : Pour éviter la surchauffe, le ventilateur du chauffage souffle de l'air frais pendant 8 à 10 secondes après l'arrêt du chauffage.</p>	<p>1. Appuyez une fois : Met en marche l'appareil de chauffage et le ventilateur.</p> <p>2. Pressez plus d'une fois : Fait défiler les réglages du radiateur.</p> <p>Paramètres :</p> <p>H0 — Arrêt du système de chauffage et du ventilateur</p> <p>F — Ventilateur seulement</p> <p>H1 — Chauffage faible</p> <p>H2 - Chauffage élevé</p> <p>REMARQUE : Appuyez sur le bouton de l'appareil de chauffage et maintenez-le enfoncé pendant 5 secondes pour verrouiller/déverrouiller l'appareil de chauffage et le thermostat. H0 s'affiche lorsqu'il est verrouillé.</p>

Télécharger l'application pour téléphone intelligent

Connexion à l'application pour téléphone intelligent

Remarque : Téléchargez l'application Modern Flames dans votre magasin d'applications avant de vous connecter



MODERN  FLAMES
Télécharger l'appli mobile



Remarque : L'appli est susceptible d'être modifiée sans préavis. Les images affichées peuvent ne pas représenter la configuration actuelle de l'appli.

Wi-Fi — Connexion initiale

- Recherchez et installez l'application « MODERN FLAMES » dans Google Play ou Apple App store ou balayez le code QR de la page précédente.

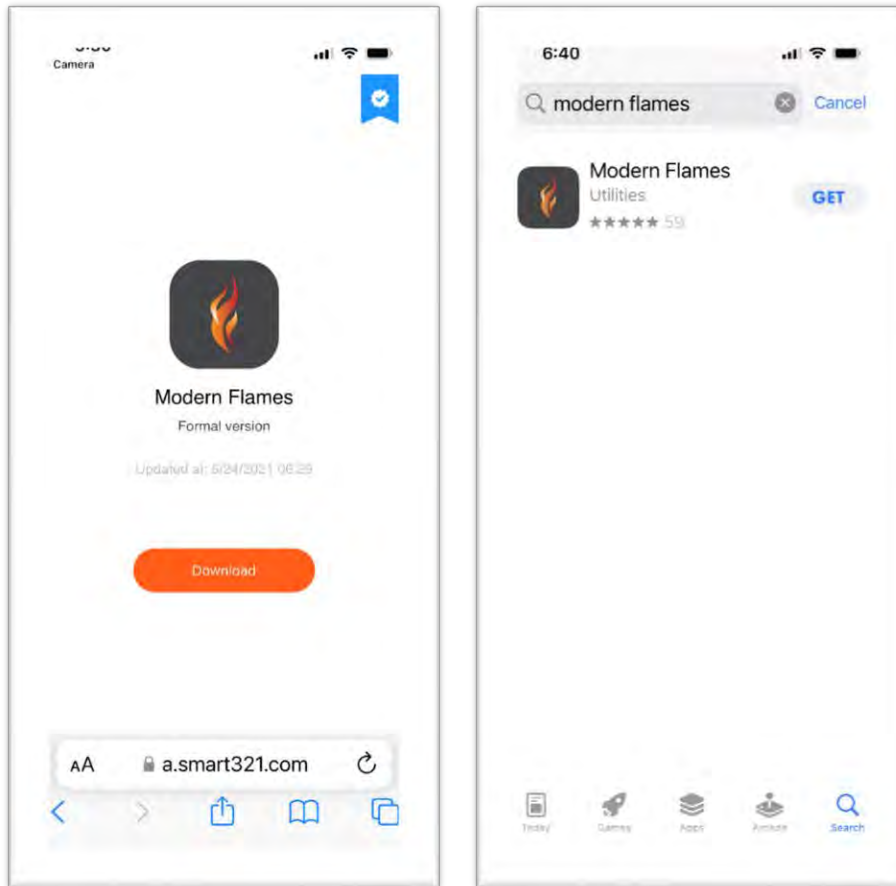

- Une fois l'application installée, connectez-vous à l'appli Modern Flames. Vous devez avoir le Wi-Fi et le Bluetooth activés sur votre téléphone intelligent.
- Une fois ouvert sur la page d'accueil, sélectionnez le symbole d'ajout « + ».

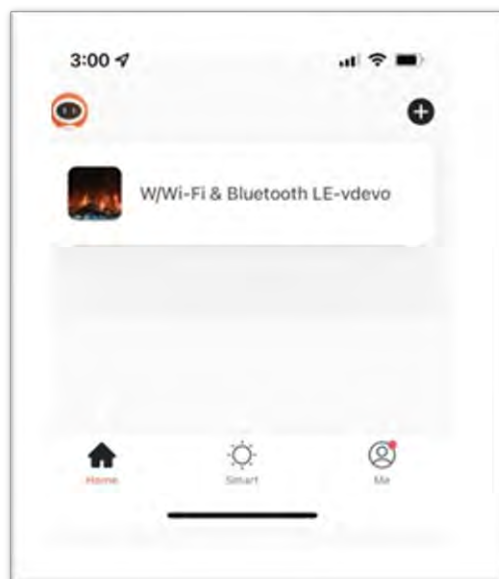

Wi-Fi — Jumelage

Ajouter manuellement

- Sélectionnez le numéro de série du foyer à jumeler et suivez les instructions.

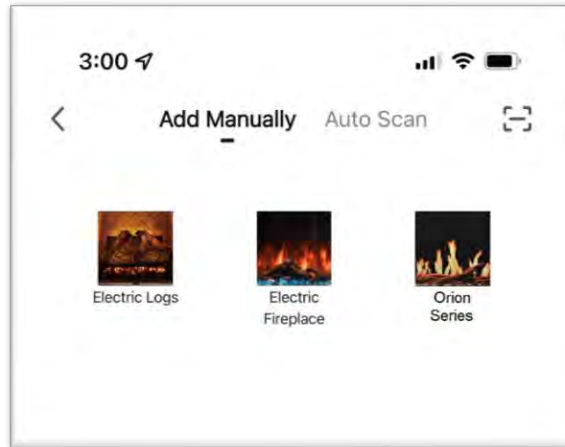

- Lors du jumelage par Wi-Fi, le signal Wi-Fi de 2,4 GHz doit être utilisé. Assurez-vous que les informations de connexion appropriées sont saisies avant de passer à l'étape suivante.



Wi-Fi — Jumelage (Suite)

- Assurez-vous que le foyer est allumé.
- Maintenez le bouton « Flamme » des commandes tactiles manuelles enfoncé pendant 5 secondes.
 - i. En mode EZ, le foyer affiche « P0 ».
 - ii. En mode AP, le foyer affiche « P2 »
 - iii. En maintenant le bouton de la flamme pendant 5 secondes supplémentaires, le foyer passe du mode EZ au mode AP.

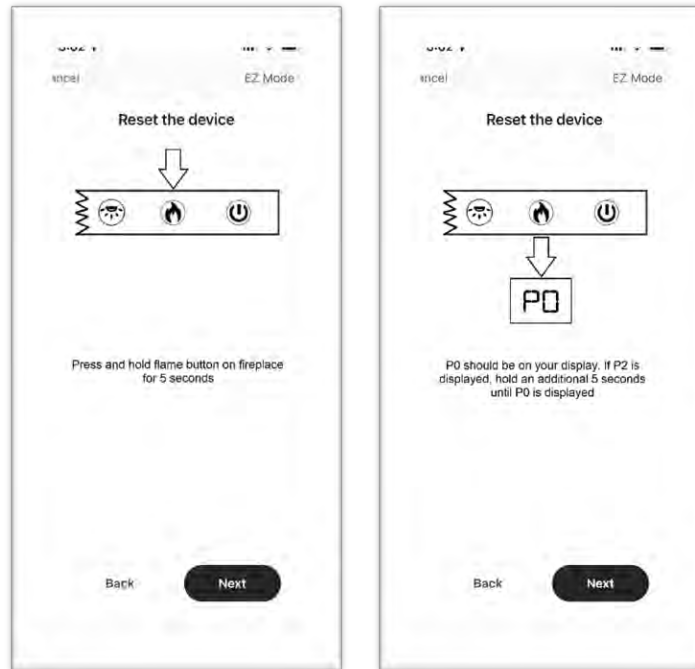

- L'appareil et l'appli devraient maintenant commencer à se jumeler. Selon le Wi-Fi, le jumelage peut prendre jusqu'à deux minutes et peut devoir être répété plusieurs fois.

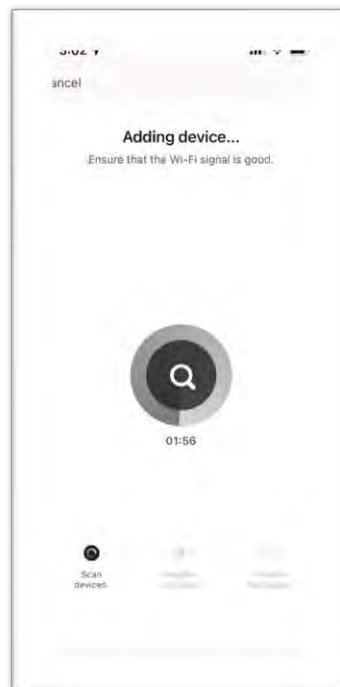

Wi-Fi — Jumelage (Suite)

- L'écran du foyer affichera « P4 » et les DEL du faisceau vers le bas clignoteront en vert en cas de jumelage réussi.
 - i. REMARQUE : Ne placez pas en position ARRÊT ou ne débranchez pas le foyer de l'alimentation électrique pendant le jumelage du Wi-Fi ou l'exécution des mises à jour. Le non-respect de cette consigne peut entraîner des dommages aux composants électriques du foyer. Les dommages qui en résultent peuvent ne pas être couverts par la garantie. Si vous avez des questions ou si vous avez besoin d'aide pour jumeler le dispositif, contactez Modern Flames à customerservice@modernflames.com ou appelez le (877) 246-9653 du lundi au vendredi, de 8 h à 17 h (heure des Rocheuses).

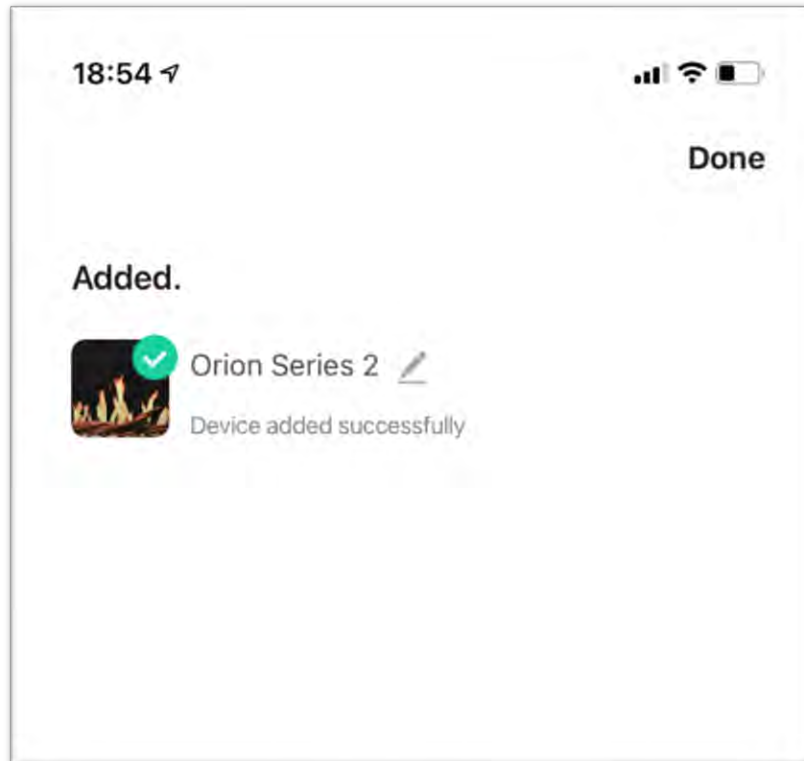

Wi-Fi — Jumelage (Suite)

Balayage automatique

- Sélectionnez le balayage automatique en haut de l'application.

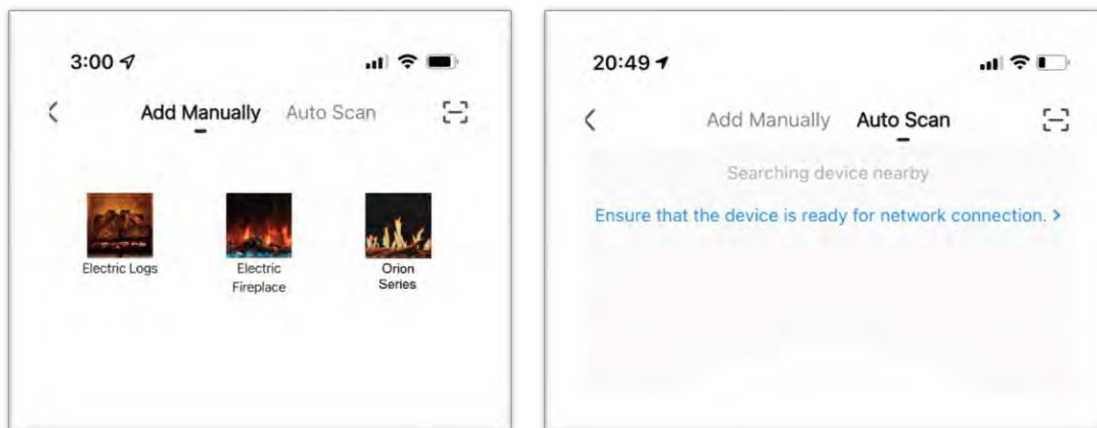

- Sur les commandes tactiles du foyer, appuyez sur le bouton « Flamme » et maintenez-le enfoncé pendant 5 secondes. Le foyer affichera soit « P0 » soit « P2 ». Ceci placera le foyer en mode de jumelage.

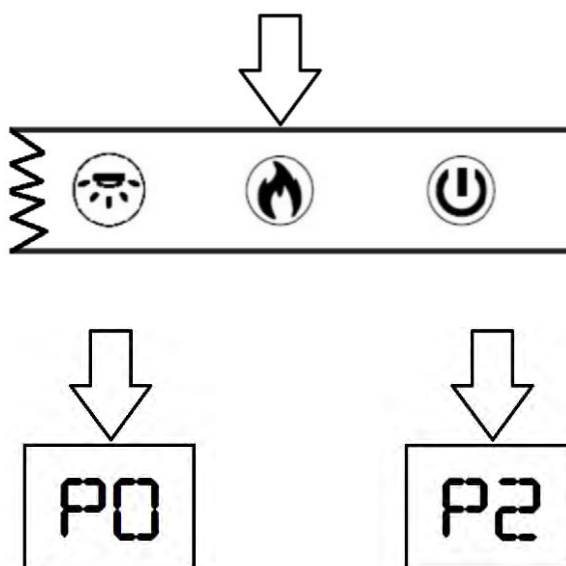

Wi-Fi — Jumelage (Suite)

- Le balayage automatique recherchera les appareils disponibles. Après avoir sélectionné le foyer disponible, sélectionnez le bouton « Suivant » si l'application ne procède pas automatiquement. Si le balayage ne parvient pas à trouver un foyer, appuyez et maintenez enfoncée la touche « Flamme » des commandes tactiles manuelles pour changer de mode de jumelage.

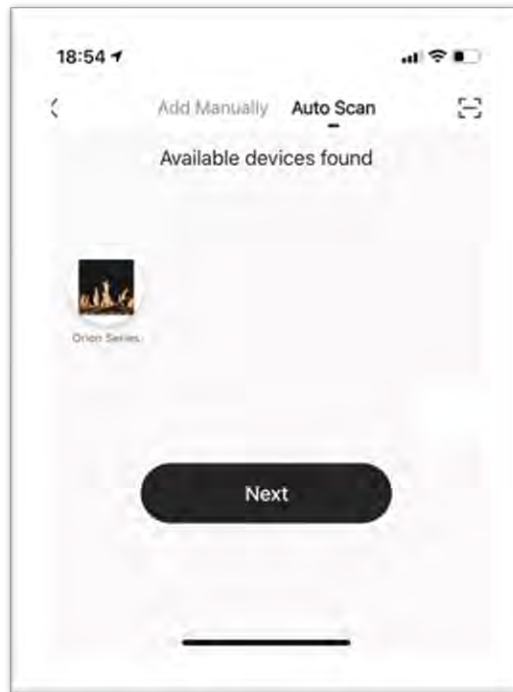

- Saisissez les informations relatives au Wi-Fi. Les informations doivent être saisies pour pouvoir passer à l'étape suivante.
- L'application commencera à se connecter.

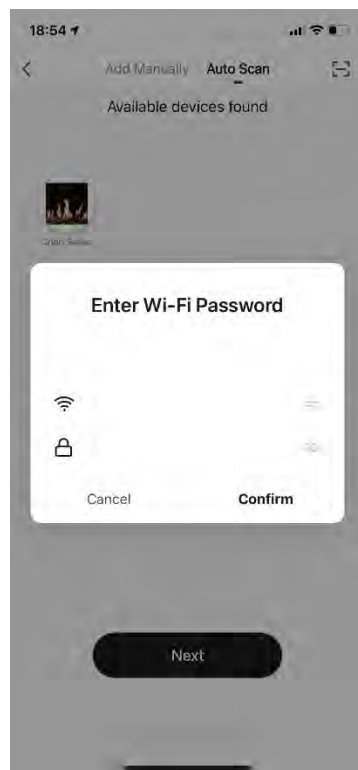

Wi-Fi — Jumelage (Suite)

- L'écran du foyer affichera « P4 » et les DEL du faisceau vers le bas clignoteront en vert en cas de jumelage réussi.
 - i. REMARQUE : Ne placez pas en position ARRÊT ou ne débranchez pas le foyer de l'alimentation électrique pendant le jumelage du Wi-Fi ou l'exécution des mises à jour. Le non-respect de cette consigne peut entraîner des dommages aux composants électriques du foyer. Les dommages qui en résultent peuvent ne pas être couverts par la garantie. Si vous avez des questions ou si vous avez besoin d'aide pour jumeler votre appareil, contactez Modern Flames à l'adresse customerservice@modernflames.com ou appelez le (877) 246-9353 du lundi au vendredi, de 8 h à 17 h (heure des Rocheuses).

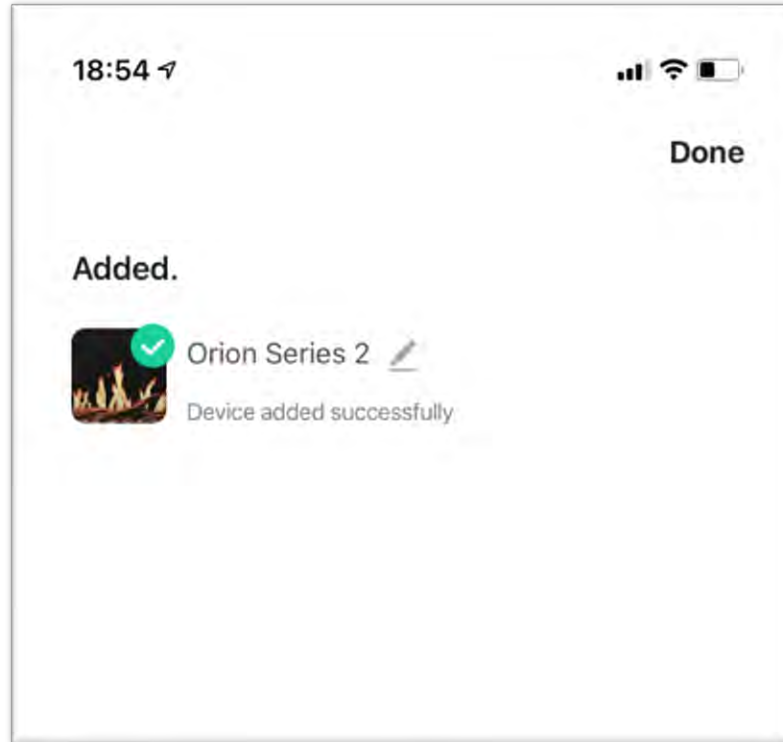

Fonctionnement — Appli pour téléphone intelligent

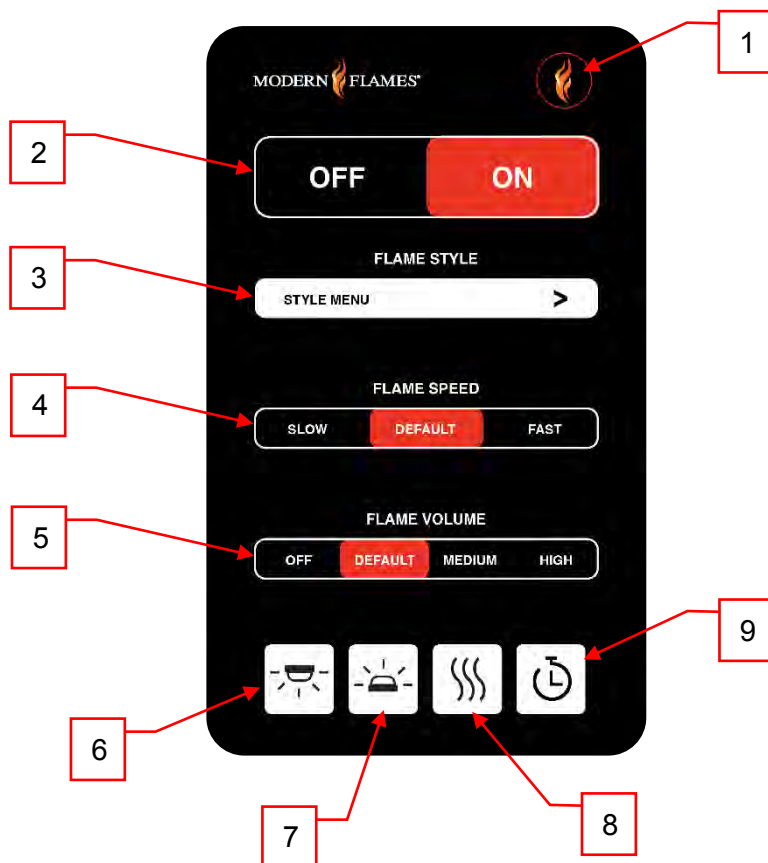

Écran d'accueil

Bouton	Fonction	Action
1	Bouton d'accueil : Ramène le foyer aux paramètres de couleur par défaut.	1. Appuyez une fois : La vidéo de la flamme passe au type de flamme 1, couleur jaune. Le lit de braises et le faisceau vers le bas passent à l'orange. La vitesse de la flamme passe à la valeur par défaut et le niveau sonore passe à faible.
2	Curseur de mise en ARRÊT/MARCHE : Permet d'éteindre et d'allumer le foyer.	1. Faites glisser vers la position ARRÊT : Place le foyer en mode ARRÊT. 2. Faites glisser vers la position « En marche » : Allume le foyer (En marche).
3	Type de flamme : Ouvre le sous-menu de type de flamme pour sélectionner le type et la couleur de la flamme. 3 types avec 6 couleurs pour chacun des types.	1. Appuyez une fois : Ouvre la page du sous-menu du type de flamme pour sélectionner un nouveau type de flamme.
4	Curseur de vitesse de la flamme : Modifie la vitesse de la flamme actuellement affichée. Fait défiler en cycle entre LENT , DÉFAUT , et RAPIDE .	1. Faites glisser vers la position « LENT » : La flamme se déplace à la vitesse la plus lente. Affichages du foyer : 01 2. Faites glisser jusqu'à la position « Par défaut » : La flamme se déplace à la vitesse par défaut. Affichages du foyer : 02 3. Faites glisser vers la position rapide : La flamme se déplace à la vitesse la plus rapide. Affichages du foyer : 03
5	Curseur de volume de la flamme : Modifie le volume de l'effet sonore du foyer entre 4 volumes différents. Peut effectuer un cycle entre ARRÊT , DÉFAUT , MÉDIUM , Élevé .	1. Faites glisser vers la position ARRÊT : Les effets sonores sont désactivés. Affichages du foyer : S0 2. Faites glisser jusqu'à la position « Par défaut » : Les effets sonores sont au niveau sonore le plus bas/par défaut. Affichages du foyer : S1 3. Faites glisser vers la position Moyen : Les effets sonores sont au niveau sonore moyen. Affichages du foyer : S2 4. Faites glisser vers la position Élevé : Les effets sonores sont au niveau de son le plus élevé. Affichages du foyer : S3

Fonctionnement — Application pour téléphone intelligent

Écran d'accueil (suite)

Bouton	Fonction	Action
6	Bouton d'éclairage vers le bas : Ouvre le sous-menu du faisceau vers le bas.	1. Appuyez une fois : Ouvre la page du sous-menu faisceau vers le bas pour sélectionner de nouvelles couleurs pour le faisceau vers le bas.
7	Bouton de lit de braises : Ouvre le sous-menu du lit de braises.	1. Appuyez une fois : Ouvre la page du sous-menu du lit de braises pour sélectionner de nouvelles couleurs pour le lit de braises.
8	Bouton de chauffage : Ouvre le sous-menu du chauffage.	1. Appuyez une fois : Ouvre une nouvelle page pour apporter des modifications aux paramètres du chauffage.
9	Bouton de minuterie : Ouvre le sous-menu de la minuterie.	1. Appuyez une fois : Ouvre le sous-menu de la minuterie pour diverses fonctions liées à la minuterie.

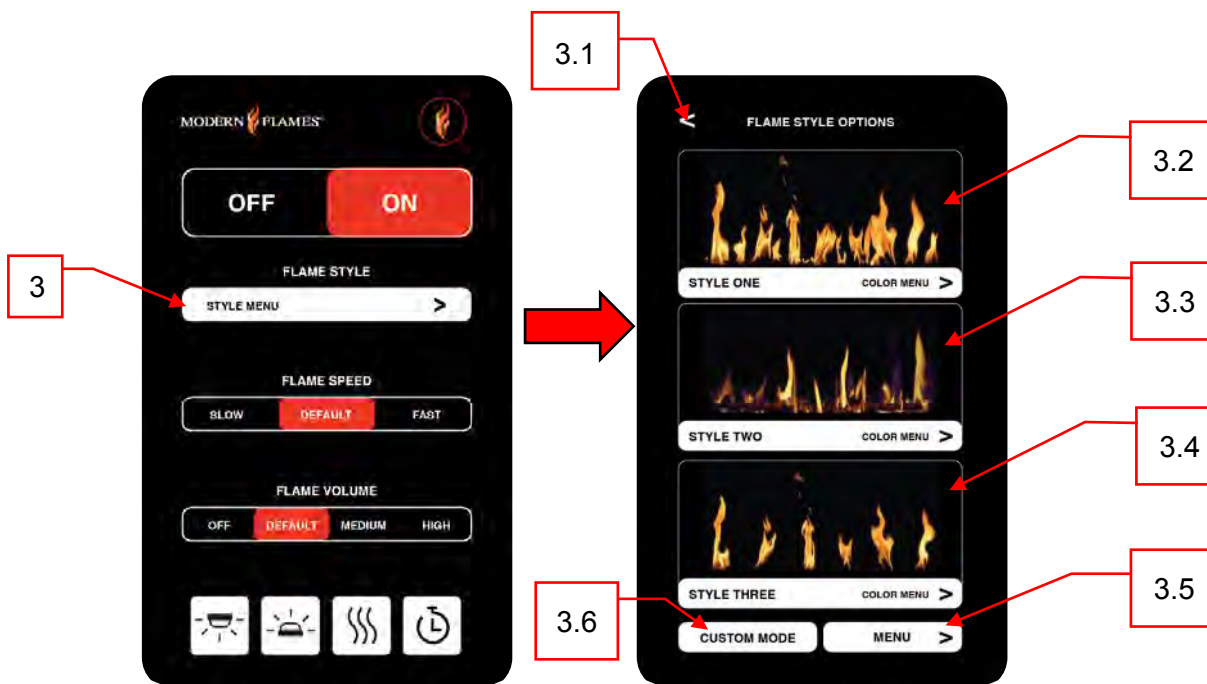

Options de type de flamme

Bouton	Fonction	Action
3.1	Bouton de retour : Retourne à la page précédente.	%r5 ddi mYn'i bY Z:jg'.Ü^q ~ !} ^ÆÁæ æ^Á !. & à^} øÉ
3.2	Bouton de type 1 : Ouvre le sous-menu du type de flamme un.	%r5 ddi mYn'i bY Z:jg'.Á~ çí^Á^Á [~ •É ^} ~ Æ^ Æ [æ Æ] ^Æ^Áæ { ^Á ~ } É
3.3	Bouton de type 2 : Ouvre le sous-menu du type de flamme deux.	%r5 ddi mYn'i bY Z:jg'.U~ çí^Á^Á [~ •É ^} ~ Æ^ Æ [æ Æ] ^Æ^Áæ { ^Á à^ } øÉ
3.4	6 ci Icb'XYmdY' .Á~ çí^Á^Á [~ •É ^} ~ Æ^ Æ [æ Æ] ^Æ^Áæ { ^Á à^ } É	%r5 ddi mYn'i bY Z:jg'.U~ çí^Á^Á [~ •É ^} ~ Æ^ Æ [æ Æ] ^Æ^Áæ { ^Á à^ } øÉ
3.)	Bouton de menu : Ouvre le sous-menu du mode personnalisé.	1. Appuyez une fois : Ouvre le sous-menu du mode personnalisé.
3.6	Bouton de mode personnalisé : Active le préréglage personnalisé.	1. Appuyez une fois : Ouvre le sous-menu du mode personnalisé.

Fonctionnement — Application pour téléphone intelligent

- 3.2 menu représenté. Les fonctions et les actions sont les mêmes pour le menu 3.3 et 3.4.



Menu à une, deux ou trois couleurs du type flamme

Remarque : Les types de flamme un (3.2), deux (3.3) et trois (3.4) fonctionnent de la même manière que ci-dessous

Bouton	Fonction	Action
3.2.1	Bouton de retour : Retourne à la page précédente.	1. Appuyez une fois : Retourne à la page précédente.
3.2.2	Bouton de flamme jaune : Change la flamme du foyer vers le jaune.	1. Appuyez une fois : Change la flamme du foyer vers le jaune. Le lit de braises et le faisceau vers le bas passent au préréglage désigné.
3.2.3	Bouton de flamme orange : Change la flamme du foyer vers l'orange	1. Appuyez une fois : Change la flamme du foyer vers l'orange. Le lit de braises et le faisceau vers le bas passent au préréglage désigné.
3.2.4	Bouton de flamme bleu : Change la flamme du foyer vers le bleu.	1. Appuyez une fois : Change la flamme du foyer vers le bleu. Le lit de braises et le faisceau vers le bas passent au préréglage désigné.
3.2.5	Bouton de flamme vert : Fait passer le foyer à la flamme verte..	1. Appuyez une fois : Fait passer le foyer à la flamme verte. Le lit de braises et le faisceau vers le bas passent au préréglage désigné.
3.2.6	Bouton de flamme violet : Change la flamme du foyer vers le violet.	1. Appuyez une fois : Change la flamme du foyer vers le violet. Le lit de braises et le faisceau vers le bas passent au préréglage désigné.
3.2.7	Bouton de flamme blanc : Fait passer le foyer à la flamme blanche.	1. Appuyez une fois : Fait passer le foyer à la flamme blanche. Le lit de braises et le faisceau vers le bas passent au préréglage désigné.

Fonctionnement de l'application (suite)

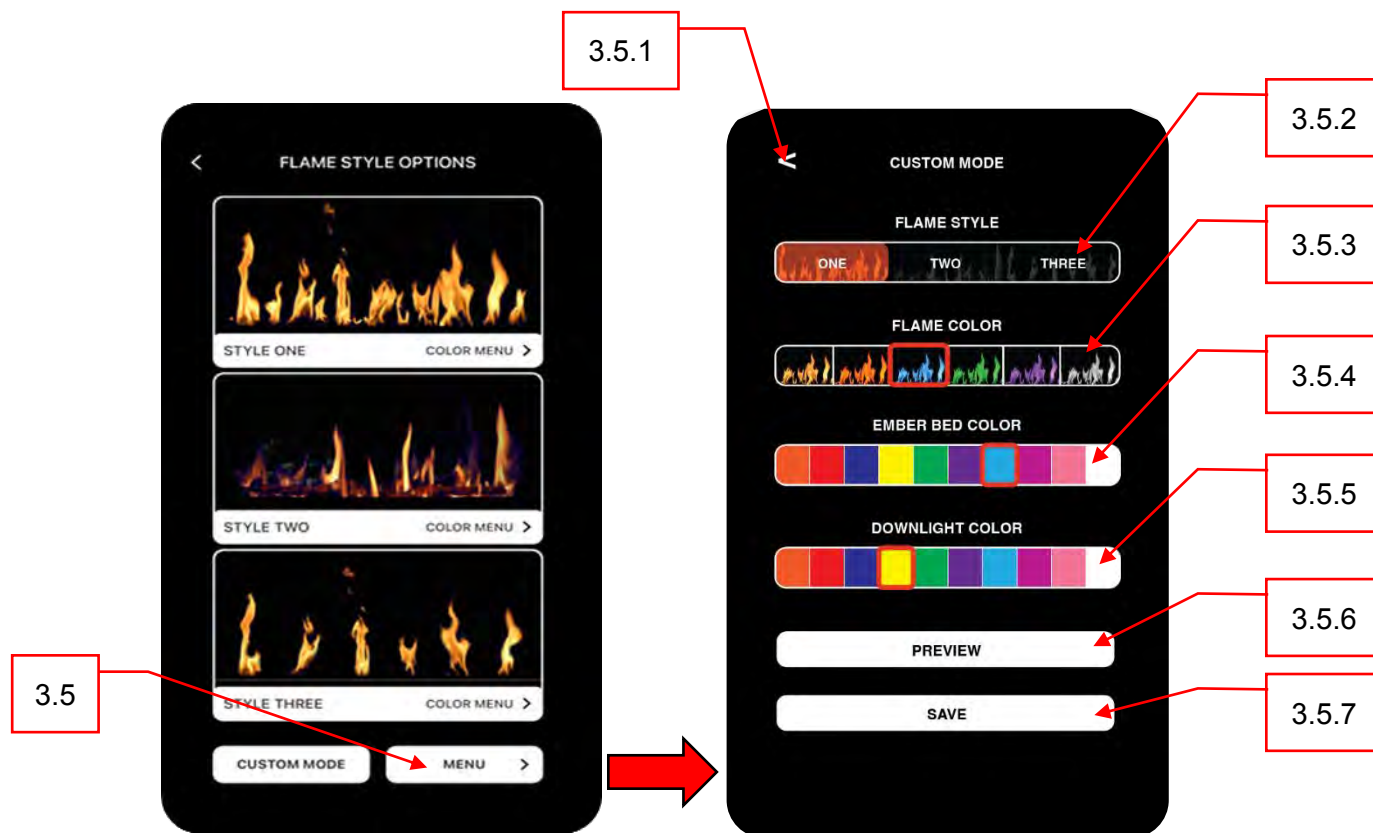

Menu Mode personnalisé

Bouton	Fonction	Action
3.5.1	Bouton de retour : Retourne à la page précédente.	1. Appuyer une fois pour retourner à la page précédente.
3.5.2	Curseur de flamme : Change le style de la flamme.	1. Placer le curseur sur One/Two/Three : Change le style de flamme en style de flamme 1, 2 ou 3.
3.5.3	Curseur de couleur de flamme : Change la couleur de la flamme.	1. Placer le curseur sur une couleur : Change la couleur de la flamme à la couleur sélectionnée.
3.5.4	Curseur du lit de braises : Change la couleur du lit de braises.	1. Placer le curseur sur une couleur : Change la couleur du lit de braises à la couleur sélectionnée.
3.5.5	Curseur de l'éclairage vers le bas : Change la couleur de l'éclairage vers le bas.	1. Placer le curseur sur une couleur : change la couleur de l'éclairage vers le bas en fonction de la couleur sélectionnée.
3.5.6	Bouton d'aperçu (Preview) : Affiche un aperçu des combinaisons de boutons sélectionnées.	1. Appuyer une fois : Change le foyer pour afficher la configuration actuelle des sélections. Ne sauvegarde pas la configuration actuelle.
3.5.7	Bouton de sauvegarde (Save) : Enregistre la configuration actuelle des sélections comme mode prédéfini.	1. Appuyer une fois : Sauvegarde la configuration actuelle des sélections comme mode prédéfini.

Fonctionnement — Application pour téléphone intelligent (Suite)

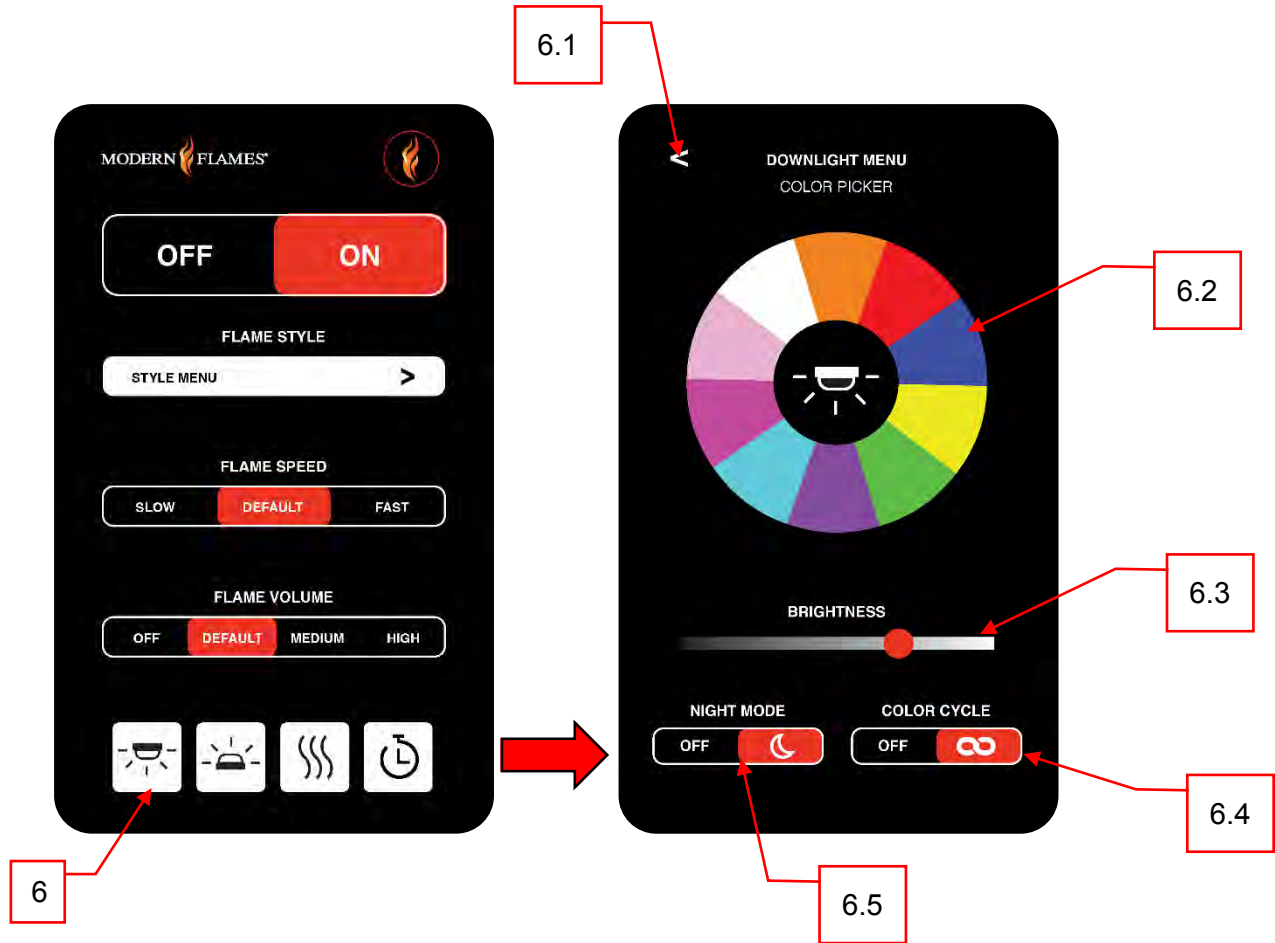

Menu du faisceau vers le bas

Bouton	Fonction	Action
6.1	Bouton de retour : Retourne à la page précédente.	1. Appuyez une fois : Retourne à la page précédente.
6.2	Bouton de roue de couleur : Change la couleur du faisceau vers le bas à la couleur sélectionnée.	1. Appuyez une fois : En sélectionnant une couleur, le faisceau vers le bas passe à la couleur sélectionnée.
6.3	Curseur de luminosité : Modifie la luminosité de l'éclairage vers le bas.	1. Glissement vers la gauche/sombre : Diminue la luminosité du faisceau vers le bas. 2. Glissement vers la droite/lumineux : Éclaircit le faisceau vers le bas.
6.4	Curseur de cycle de couleurs : Le faisceau vers le bas fait défiler les 10 couleurs indiquées sur la roue chromatique.	1. Faites glisser en position ARRÊT : Le faisceau vers le bas reste d'une couleur unie. 2. Faites glisser sur la position EN MARCHÉ (Infini) : Le faisceau vers le bas alterne entre les 10 couleurs indiquées sur la roue chromatique.
6.5	Curseur du mode nuit : Active le mode d'éclairage de nuit.	1. Faites glisser en position ARRÊT : Le faisceau vers le bas est allumé et le foyer fonctionne normalement. 2. Faites glisser en position EN MARCHÉ (Lune) : Le faisceau vers le bas est allumé et toutes les autres fonctions du foyer sont éteintes.

Fonctionnement — Application pour téléphone intelligent (Suite)

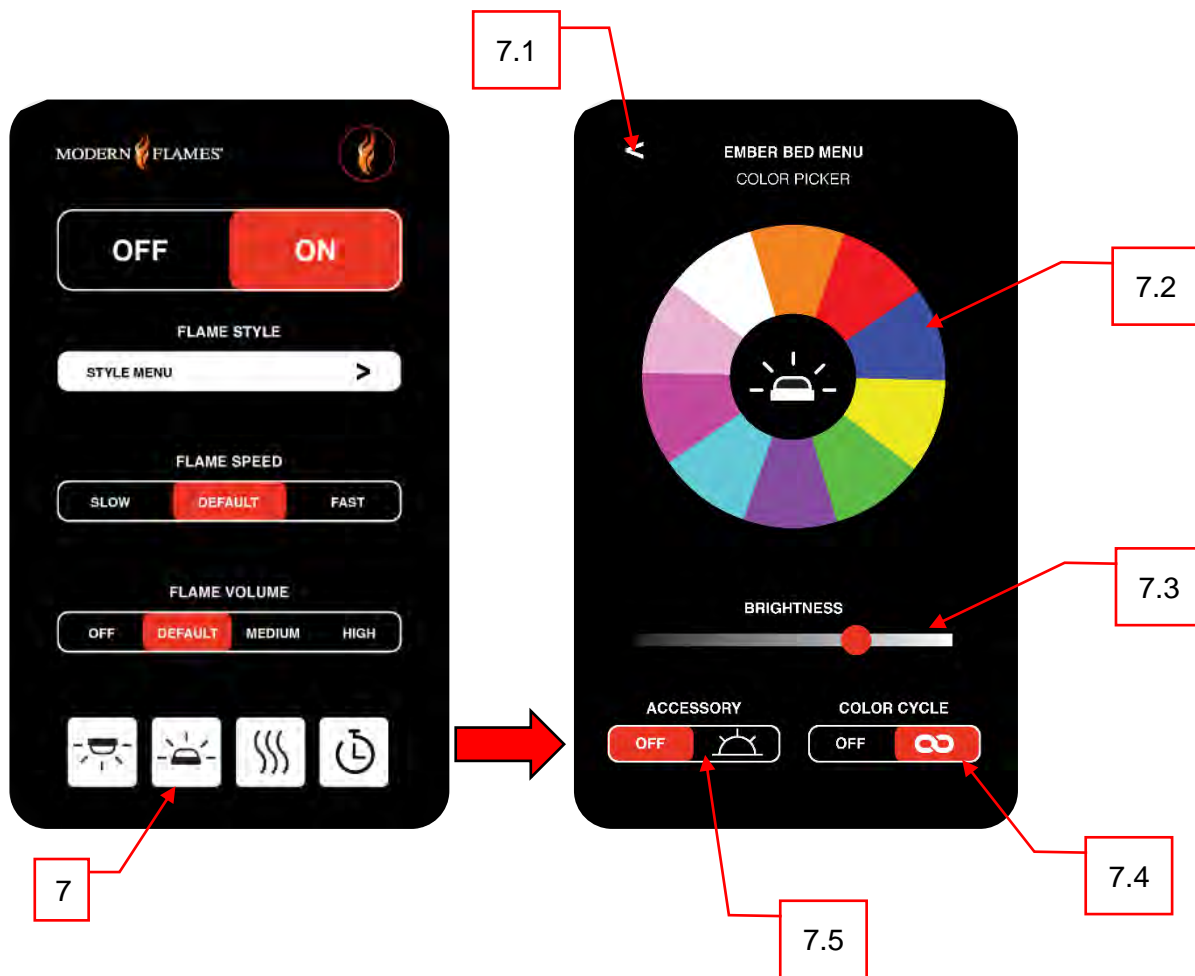

Menu du lit de braises		
Bouton	Fonction	Action
7.1	Bouton de retour : Retourne à la page précédente.	1. Appuyez une fois : Retourne à la page précédente.
7.2	Bouton de roue de couleur : Change la couleur du lit de braises à la couleur sélectionnée.	1. Appuyez une fois : Si vous sélectionnez une couleur, le lit de braises passera à la couleur sélectionnée.
7.3	Curseur de luminosité : Modifie la luminosité du lit de braises.	1. Glissement vers la gauche/sombre : Diminue la luminosité du lit de braises. 2. Glissement vers la droite/lumineux : Fait briller le lit de braises.
7.4	Curseur de cycle de couleurs : Fait défiler les couleurs du lit de braises entre toutes les couleurs indiquées sur la roue chromatique.	1. Faites glisser en position ARRÊT : Le lit de braises reste une couleur unie. 2. Faites glisser sur la position EN MARCHÉ (Infini) : Le lit de braises alterne entre toutes les couleurs figurant sur la roue chromatique.
7.5	Curseur du mode accessoire : Active l'accessoire lit de braises. Remarque : Ne s'applique pas à tous les modèles.	1. Faites glisser en position ARRÊT : L'accessoire lit de braises est éteint. 2. Faites glisser sur la position EN MARCHÉ (Infini) : L'accessoire de lit de braises est en marche.

Fonctionnement — Application pour téléphone intelligent (Suite)

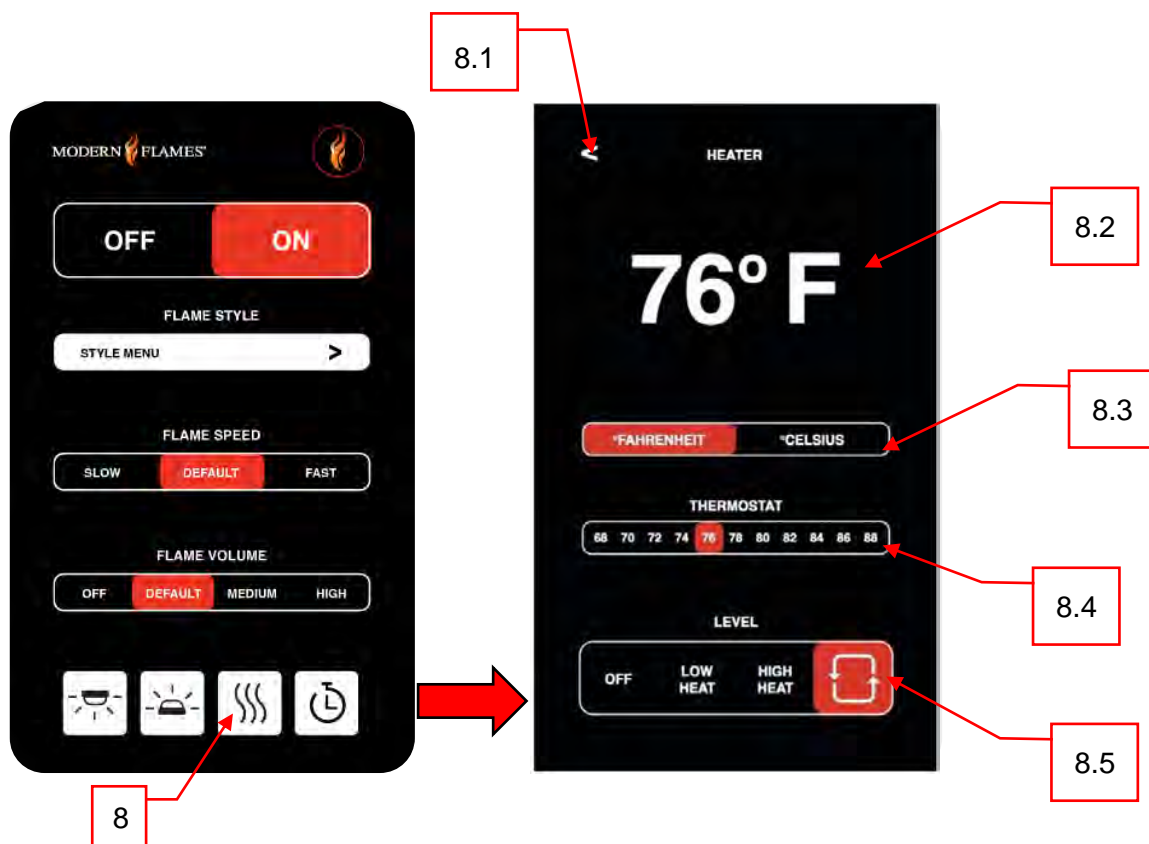

Menu Chauffage

Bouton	Fonction	Action
8.1	Bouton de retour : Retourne à la page précédente.	1. Appuyez une fois : Retourne à la page précédente.
8.2	Température ambiante : Le relevé de la température de l'air ambiant du foyer.	1. Appuyez une fois : Aucune action.
8.3	Curseur de l'échelle de température : Changements entre Fahrenheit et Celsius.	1. Glissement vers Fahrenheit : Change l'échelle de la température ambiante, du sélecteur de thermostat et du foyer en Fahrenheit. 2. Glissement vers les Celsius : Change l'échelle de la température ambiante, du sélecteur de thermostat et du foyer en Celsius.
8.4	Curseur de température du thermostat : Modifie la valeur du thermostat du foyer, en activant ou désactivant le chauffage à la température définie.	1. Faites glisser jusqu'à la position prédéfinie : Change le thermostat au numéro sélectionné. Le chauffage se met en marche jusqu'à ce que la température ambiante atteigne la valeur sélectionnée du thermostat. Le chauffage s'éteint lorsque la température ambiante est égale ou supérieure à la valeur du thermostat.
8.5	Curseur de sortie de chaleur : Permet de déterminer si le chauffage est éteint, à basse température, à haute température ou en recirculation (ventilateur uniquement).	1. Faites glisser en position ARRÊT : Le chauffage est éteint. 2. Faites glisser en position de chaleur faible : L'appareil de chauffage fonctionnera à faible puissance. 3. Faites glisser l'appareil en position de chaleur élevée : 4. L'appareil de chauffage fonctionnera à haute puissance. 5. 4. Faites glisser en position de recirculation : Le ventilateur souffle pour faire recirculer l'air. Le chauffage est éteint.

Fonctionnement — Application pour téléphone intelligent (Suite)

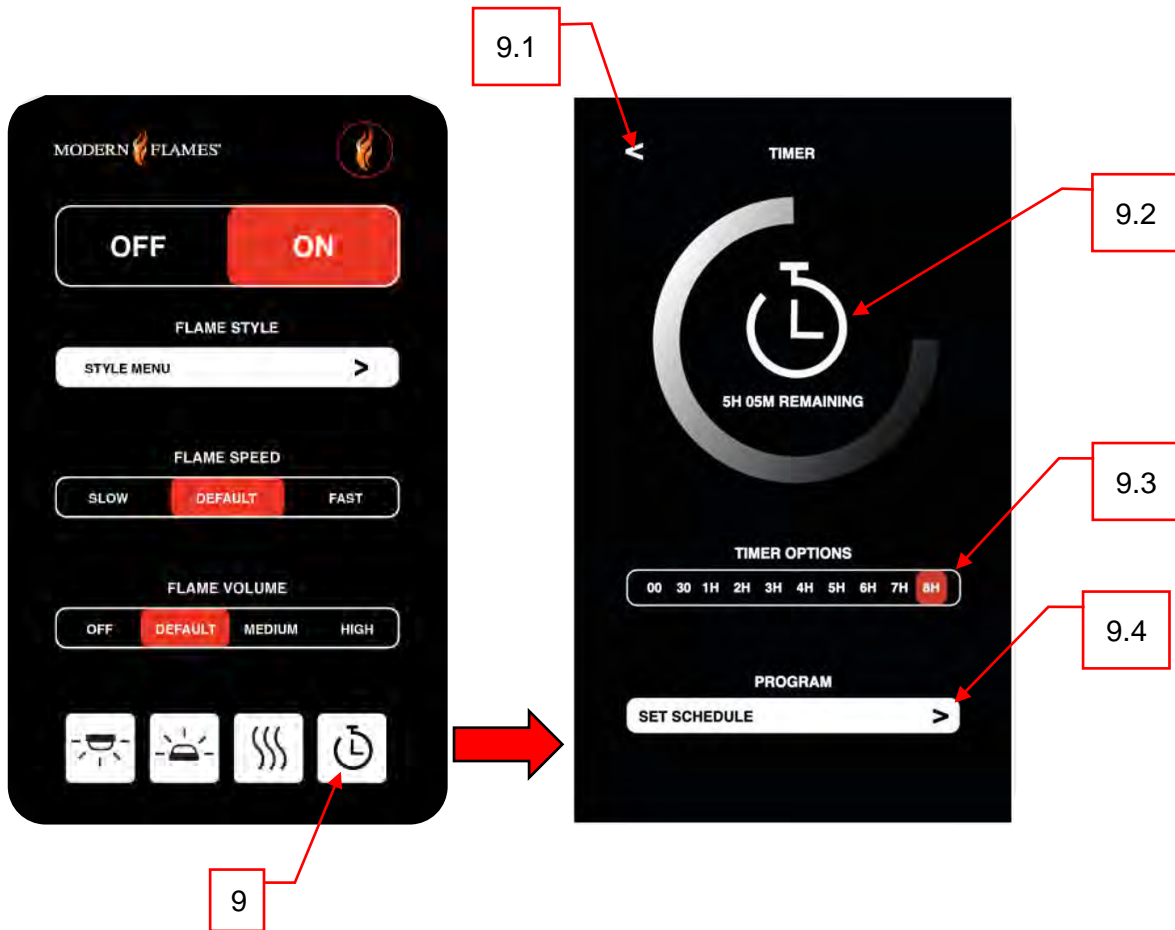

Menu de la minuterie

Bouton	Fonction	Action
9.1	Bouton de retour : Retourne à la page précédente.	1. Appuyez une fois : Retourne à la page précédente.
9.2	Compte à rebours : Affiche le temps restant sur l'heure sélectionnée. Affiche le mode ARRÊT lorsque l'appareil n'est pas utilisé. REMARQUE : Le foyer s'éteint lorsque la minuterie atteint zéro.	1. Appuyez une fois : Aucune action.
9.3	Options de la minuterie prédéfinie : Modifie la durée pendant laquelle le foyer doit fonctionner avant de s'éteindre.	1. Faites glisser jusqu'à la position prédéfinie : Modifie la minuterie au numéro sélectionné. Le foyer s'éteint lorsque la minuterie atteint zéro. 2. Glissement sur la position 00 : Désactive la minuterie. Le foyer restera allumé jusqu'à ce que l'utilisateur l'éteigne manuellement.
9.4	Programme hebdomadaire : Ouvre le sous-menu Programmation des programmes hebdomadaires.	1. Appuyez une fois : Ouvre le sous-menu Programmation des programmes hebdomadaires.

Fonctionnement — Application pour téléphone intelligent (Suite)

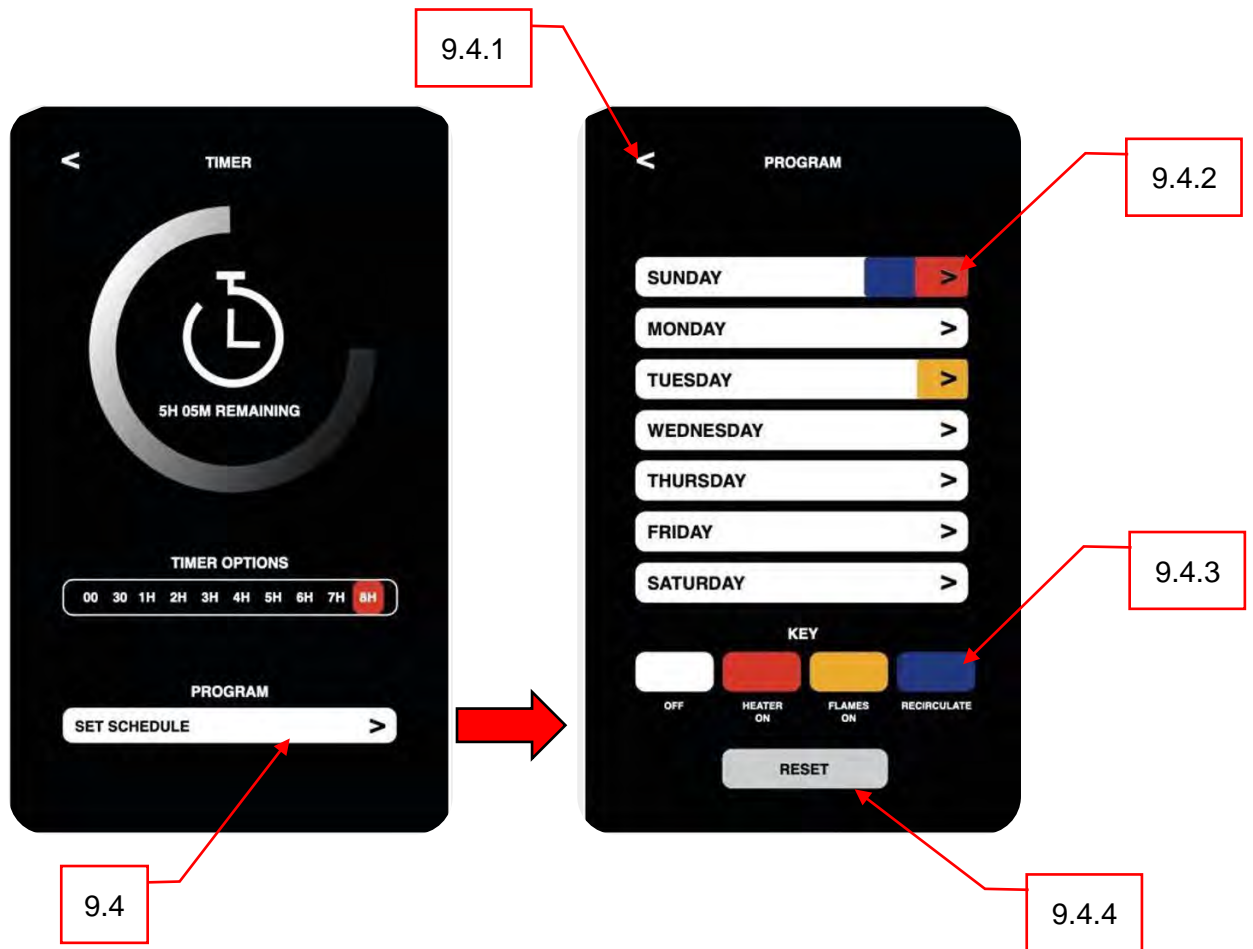

Menu du programme hebdomadaire

Bouton	Fonction	Action
9.4.1	Bouton de retour : Retourne à la page précédente.	1. Appuyez une fois : Retourne à la page précédente.
9.4.2	Jours de programmation : Affiche si un jour a un programme qui lui est attribué. La sélection d'un jour ouvre le sous-menu de ce jour.	1. Appuyez une fois sur un jour : Ouvre le sous-menu de ce jour.
9.4.3	Légende de couleurs : Indique la signification des différents codes de couleur utilisés dans la programmation quotidienne.	1. Appuyez une fois : Aucune action.
9.4.4	Bouton de réinitialisation : Efface la programmation de TOUS les jours.	1. Appuyez une fois : Efface la programmation de TOUS les jours. Tous les jours reviennent à l'état par défaut.

Fonctionnement — Application pour téléphone intelligent (Suite)



Menu de l'horaire du programme quotidien		
Bouton	Fonction	Action
9.4.2.1	Bouton de retour : Retourne à la page précédente.	1. Appuyez une fois : Retourne à la page précédente.
9.4.2.2	Programme de jour individuel : Affiche la programmation pour le jour sélectionné. Permet de programmer le jour sélectionné.	1. Mettez en surbrillance la période souhaitée : Applique la fonction souhaitée à la zone en surbrillance. Remarque : Il faut d'abord sélectionner la fonction désirée à partir de la Légende de couleurs (9.4.2.3). Remarque : L'activation du chauffage et la recirculation ne peuvent pas être programmées en même temps. Remarque : La position « Arrêt » efface la programmation sélectionnée. Remarque : L'application empêche de programmer des modes contradictoires. Remarque : Les réglages manuels remplacent les réglages programmés.
9.4.2.3	Légende de couleurs : Indique la signification des différents codes de couleur utilisés dans la programmation quotidienne.	1. Appuyez une fois sur « Arrêt » : Permet de programmer l'arrêt du foyer. 2. Appuyez une fois sur Chauffage activé : Permet de programmer le foyer pour qu'il active le chauffage jusqu'à ce que l'air ambiant atteigne ou dépasse la température du thermostat. 3. Appuyez une fois sur Flammes activées : Permet de programmer l'allumage des flammes. 4. Appuyez une fois sur Recirculation : Permet de programmer la recirculation de l'air.
9.4.2.4	Bouton de réinitialisation : Efface la programmation de la journée entière.	1. Appuyez une fois : Efface la programmation de la journée entière. Le jour revient à l'état par défaut.

Fonctionnement — Avertissements importants

Remarque :

Lors de la première mise en marche de l'appareil, une légère odeur peut être présente. Ce phénomène est normal et ne devrait pas se reproduire, à moins que le radiateur ne soit pas utilisé pendant une longue période.

Pour améliorer le fonctionnement, orientez la télécommande vers l'avant du foyer. Le fait d'appuyer rapidement sur les boutons de la télécommande sans permettre au foyer de terminer l'opération précédente peut entraîner des erreurs de fonctionnement. Laissez le foyer terminer chaque commande avant d'en émettre une autre.

Informations sur la pile de la télécommande

- La télécommande utilise une pile CR2032 (incluse)



Ne jetez jamais les piles dans le feu. Le non-respect de cette précaution peut entraîner une explosion. Mettez les piles au rebut dans votre centre local de traitement des matières dangereuses.

Ajout de la pile de la télécommande

- En regardant l'arrière de la télécommande, trouvez le petit trou avec le symbole du trombone à côté.
- À l'aide de l'outil de poussée fourni (ou d'un trombone), poussez l'outil dans le petit trou jusqu'à ce que la plaque frontale de la télécommande se sépare de la plaque arrière de la télécommande.
- Retirez délicatement la plaque frontale de la télécommande, en veillant à ne pas endommager la DEL située à l'avant de la télécommande.
- En prenant la pile fournie, trouvez le côté sur lequel se trouve le symbole « + ».
- En veillant à ce que le côté « + » de la pile soit éloigné de la carte de circuit imprimé verte de la télécommande, faites glisser la pile dans son support. Le « + » de la pile doit correspondre au « + » du support de la pile.
- Remplacez soigneusement la plaque frontale sur la plaque arrière magnétique de la télécommande, en commençant par insérer l'avant de la plaque frontale. **Remplacement de la pile de la télécommande**
- Suivez les étapes précédentes de l'ajout de la pile de la télécommande pour ouvrir la télécommande, exposant ainsi la vieille pile.
- À l'aide de l'outil de poussée (ou d'un trombone), poussez la pile usagée hors du support de pile.
- Mettez la vieille pile au rebut dans votre centre local de traitement des matières dangereuses.
- Voir la section « Ajout de la pile de la télécommande » pour ajouter une nouvelle pile.

Contrôle de la limite de la température

Cet appareil de chauffage est équipé d'un contrôle de limitation de la température. Si le chauffage atteint une température dangereuse, le chauffage s'éteint automatiquement. Pour réinitialiser :

- Coupez l'alimentation du foyer. Attendez 5 minutes.
- Débranchez le foyer ou coupez le disjoncteur approprié au niveau de la boîte électrique.
- Inspectez le foyer pour vous assurer qu'aucun événement n'est bloqué ou obstrué par de la poussière ou des peluches. L'utilisation d'un aspirateur peut aider à dégager les zones si nécessaire.
- Mettez le foyer sous tension.
- Si le problème persiste, faites inspecter le câblage et la prise par un professionnel.

Soins: nettoyage

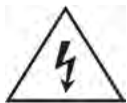

Toujours mettre l'appareil à l'arrêt et débrancher le cordon d'alimentation de la prise avant de nettoyer, d'effectuer l'entretien ou de déplacer ce foyer. Tout manquement à cette règle pourrait entraîner une décharge électrique, un incendie ou des blessures corporelles. Ne jamais immerger le foyer dans l'eau ou l'asperger d'eau. Cela pourrait entraîner une décharge électrique, un incendie ou des blessures corporelles.

Métal :

- Nettoyer à l'aide d'un chiffon doux, légèrement humidifié d'eau savonneuse.
- NE PAS utiliser de produit de polissage pour laiton ou de nettoyant ménager, car ces produits endommageraient la bordure métallique.

Verre :

- Utiliser un nettoyant pour vitres sans ammoniac vaporisé sur un chiffon ou une serviette. Sécher soigneusement avec une serviette en papier ou un chiffon non pelucheux.
- NE PAS utiliser de nettoyants abrasifs, de pulvérisations liquides ou de nettoyants qui pourraient rayer la surface.

Événements :

- Utiliser un aspirateur ou un plumeau pour enlever la poussière et la saleté des zones de l'appareil de chauffage et des événements. A préformer une fois par an ou au besoin selon l'usage.

Plastique :

- Essuyer doucement avec un chiffon légèrement humide et une solution douce de savon à vaisselle et d'eau chaude.
- NE PAS utiliser de nettoyants abrasifs, de pulvérisations liquides ou de nettoyants qui pourraient rayer la surface.

Soins: entretien



Risque de décharge électrique! Ne pas ouvrir les panneaux! Aucune pièce réparable par l'utilisateur à l'intérieur!
Toujours éteindre l'appareil et débrancher le cordon d'alimentation de la prise avant de nettoyer, d'effectuer l'entretien ou de déplacer ce foyer. Tout manquement à cette règle pourrait entraîner une décharge électrique, un incendie ou des blessures corporelles.

Pièces électriques et mobiles :

- Les moteurs du ventilateur sont lubrifiés en usine et ne nécessitent aucune lubrification supplémentaire.
- Les composants électriques sont intégrés au foyer et ne sont pas réparables par le consommateur.

Entreposage :

- Ranger le foyer dans un endroit propre et sec lorsqu'il n'est pas utilisé.



AVERTISSEMENT! AUCUNE RÉPARATION des pièces internes ou électriques ne doit être effectuée par le consommateur.

Liste des pièces de rechange

RÉF.	PIÈCES DÉTACHÉES, NUMÉROS DE PIÈCES	OR52-SLIM	OR60-SLIM	OR76-SLIM	OR100-SLIM
1	Écran virtuel	01-00100			
2	Panneau de commande tactile	01-00109			
3	Miroirs, écrans	04-00038	04-00039	04-00040	04-00041
4	Verre frontal	04-00034	04-00035	04-00036	04-00037
5	Support de verre supérieur	02-00478	02-00479	02-00480	02-00481
6	Lit de braises en acrylique	03-00075	03-00076	03-00077	03-00078
7	Garniture	02-00470	02-00471	02-004702	02-00473
8	Bande de faisceau vers le bas	01-00119			
9	Récepteur USB	01-00112			
10	Interrupteur principal d'alimentation	01-00113			
11	Bande de lit de braises DEL	01-00117			
12	Carte processeur	01-00103			
13	Carte de lecteur d'écran virtuel	01-00102			
14	Carte de dépannage virtuelle	01-00101			
15	Souffleur (résistif)	01-00116			
16	Souffleur (PTC)	01-00192			
17	Haut-parleur	01-00111			
18	Support mural (arrière)	02-00400	02-00401	02-00402	02-00403
19	Carte de circuit principal	01-001016			
20	Conseil d'administration	01-00104		01-00105	
21	Thermostat	01-00009			
22	Carte du haut-parleur	01-00107			
23	Chauffage (résistif)	01-00115			
24	Chauffage (PTC)	01-00191			
25	Télécommande	01-00110			
26	Verre pilé fumé	04-000042		04-000058	04-000042
27	Kit de montage	09-00007			
28	Carte mémoire flash	01-00122			

Liste des pièces de rechange (suite)

RÉF.	PIÈCES DÉTACHÉES, NUMÉROS DE PIÈCES	OR52-SLIM	OR60-SLIM	OR76-SLIM	OR100-SLIM
29	Bûche, Orion, 1			05-00065	
30	Bûche, Orion, 2			05-00066	
31	MBûche, Orion, 3			05-00067	
32	Bûche, Orion, 4		S.O.		05-00068
33	Bûche, Orion, 5			05-00069	
34	Bûche, Orion, 6			05-00070	
35	Bûche, Orion, 7	S.O.		05-00071	
36	Bûche, Orion, 8			05-00072	
37	Bûche, Orion, 9	S.O.		05-00073	
38	Bûche, Orion, 10		S.O.		05-00074
39	Bûche, Orion, 11		S.O.		05-00075
40	Bûche, Orion, 12	S.O.		05-00076	
41	Bûche, Orion, 13	S.O.		05-00077	
42	Bûche, Orion, 14			05-00078	
43	Bûche, Orion, 15	S.O.		05-00079	
44	Bûche, Orion, 16	S.O.		05-00080	
45	Bûche, Orion, 18		S.O.		05-00082

Dépannage / FAQ



Éteignez complètement l'appareil et laissez-le refroidir avant de le réparer.
Seul un technicien qualifié doit entretenir et réparer cet appareil électrique.

Symptôme	Problème	Solution
Le foyer ne s'allume pas lorsque le bouton/interrupteur d'alimentation est placé en position ON.	L'appareil n'est pas branché sur une prise électrique.	Vérifiez la fiche. Branchez le foyer si nécessaire.
	Les connexions câblées au réseau électrique ne sont pas correctes.	Voir la section « Installation du câblage ».
	L'appareil a surchauffé et l'interrupteur thermique de sécurité s'est déclenché.	Débranchez l'alimentation ou coupez le disjoncteur. Laissez le foyer refroidir pendant 15 minutes, puis branchez le foyer ou remettez le disjoncteur en marche.
	Problème de la carte de circuit imprimée principale.	Inspectez les cartes de circuits imprimés pour détecter les connexions lâches ou les dommages évidents. Appelez le service clientèle de Modern Flames pour obtenir de l'aide (1-877-246-9353)
	Le foyer ne s'est pas complètement allumé.	Laissez 20 à 30 secondes pour que le foyer s'allume complètement.
	Le disjoncteur de la maison n'est pas en position « ON ».	Inspectez le disjoncteur. Mettez le disjoncteur en position « ON ».
Le foyer s'éteint et ne se rallume pas.	Le disjoncteur de la maison s'est déclenché.	Réinitialisez le disjoncteur de la maison.
	Le fusible du foyer a sauté.	Inspectez les cartes de circuits imprimés pour détecter les connexions lâches ou les dommages évidents. Appelez le service clientèle de Modern Flames pour obtenir de l'aide (1-877-246-9353)
	Le foyer a surchauffé et l'interrupteur thermique de sécurité s'est déclenché.	Débranchez l'alimentation ou coupez le disjoncteur. Laissez le foyer refroidir pendant 15 minutes, puis branchez le foyer ou remettez le disjoncteur en marche.
La télécommande ne fonctionne pas.	Piles faibles ou vides.	Remplacez les piles de la télécommande.
	Mauvais fonctionnement du récepteur de la télécommande.	Assurez-vous que le récepteur de la télécommande n'est pas bloqué. Remplacez le panneau de commande tactile si nécessaire.
Pas d'air chaud sortant du foyer.	Le réglage du foyer n'est pas sélectionné.	Voir la section « Fonctionnement ».
	Le radiateur a été verrouillé.	Voir la section « Fonctionnement ».
	La température ambiante est plus élevée que le réglage du foyer (s'il n'est pas réglé sur la température ambiante).	Réinitialisez le réglage de la température.
	Le foyer a surchauffé et l'interrupteur thermique de sécurité s'est déclenché.	Débranchez l'alimentation ou coupez le disjoncteur. Laissez le foyer refroidir pendant 15 minutes, puis branchez le foyer ou remettez le disjoncteur en marche.
	Les connexions câblées au réseau électrique ne sont pas correctes.	Voir la section « Installation du câblage ».
	Problème de chauffage.	Inspectez le ventilateur et le réchauffeur. Remplacez-les si nécessaire.
Le chauffage s'éteint automatiquement.	La chambre est trop chaude.	L'appareil de chauffage est doté d'un thermostat intégré. Il s'éteint automatiquement lorsque la température pré réglée est atteinte. Il s'allume automatiquement si la température de la pièce descend en dessous de la température pré réglée.

Dépannage / FAQ (suite)

Symptôme	Problème	Solution
Flamme faible ou nulle.	Problème de flamme LCD.	Inspectez l'écran LCD et remplacez-le si nécessaire.
	Le système doit être redémarré	Éteignez l'interrupteur d'alimentation principal. Attendez 5 minutes, puis rallumez-le.
	Problème de la carte de circuit imprimée principale.	Inspectez les cartes de circuits imprimés pour détecter les connexions lâches ou les dommages évidents. Appelez le service clientèle de Modern Flames pour obtenir de l'aide (1-877-246-9353)
Le lit de braises est faible ou ne brille pas.	La luminosité n'est pas sélectionnée.	Voir la section « Fonctionnement ».
	Problème de DEL du lit de braises.	Inspectez les cartes de circuits imprimés pour détecter les connexions lâches ou les dommages évidents. Appelez le service clientèle de Modern Flames pour obtenir de l'aide (1-877-246-9353)
	Problème de la carte de circuit imprimée principale.	Inspectez les cartes de circuits imprimés pour détecter les connexions lâches ou les dommages évidents. Appelez le service clientèle de Modern Flames pour obtenir de l'aide (1-877-246-9353)
Aucune différence entre les réglages H1 et H2.	Problèmes de la carte de circuit imprimée principale.	Inspectez les cartes de circuits imprimés pour détecter les connexions lâches ou les dommages évidents. Appelez le service clientèle de Modern Flames pour obtenir de l'aide (1-877-246-9353)
	Problème d'élément chauffant	Inspectez les cartes de circuits imprimés pour détecter les connexions lâches ou les dommages évidents. Appelez le service clientèle de Modern Flames pour obtenir de l'aide (1-877-246-9353)
Code d'erreur « 1 »	Problème de thermostat.	Inspectez les cartes de circuits imprimés pour détecter les connexions lâches ou les dommages évidents. Appelez le service clientèle de Modern Flames pour obtenir de l'aide (1-877-246-9353)

NE RETOURNEZ PAS EN MAGASIN!



APPELEZ-NOUS EN PREMIER LIEU

Pour une aide immédiate concernant l'installation, des informations sur les produits ou si votre produit arrive endommagé, veuillez appeler notre numéro gratuit au.. :

1-877-246-9353

(Du lundi au vendredi, de 8 h à 17 h, heure normale des Rocheuses, AZ)

Ou envoyez-nous un courriel à l'adresse suivante

customerservice@modernflames.com

NOTRE PERSONNEL EST PRÊT À VOUS AIDER



customerservice@modernflames.com

modernflames.com

Copyright © 2023 RPG Brands (Modern Flames). All rights reserved. Products and specifications subject to change without notice. The product images shown are for illustration purposes only and may not be an exact representation of the product.

092023